

Ausgabe  
2021

DAS MAGAZIN FÜR LIFESTYLE UND DESIGN IM BAD

# FREIRAUM

MEINE WELT. MEIN STIL. MEIN BAD.

**DIE ANDERE DIMENSION**  
**WIE SIE MIT EINER 3D-PLANUNG**  
**HEUTE SCHON SEHEN,**  
**WIE SIE MORGEN LEBEN**

**MIT VIELFALT**  
**FREIHEIT GESTALTEN**

**WIE SMARTE DIANA LÖSUNGEN**  
**AUS BÄDERN MEHR MACHEN**

**DIANA – DIE**  
**EXKLUSIVMARKE**  
**FÜR IHR NEUES BAD**

  
**DIANA**  
MEIN BAD





DIANA-BAD.DE





## **FREIRAUM BADMAGAZIN: FRISCHE INSPIRATION & GUTE UNTERHALTUNG**

Die neue Ausgabe des DIANA Badmagazins FREIRAUM steht für viele zeitgemäße Themen, die uns am Ende immer wieder aufs Wesentliche zurückführen: nämlich in die eigenen vier Wände, das eigene Zuhause, die eigene Vorstellung von Leben – und natürlich zu den unglaublich vielfältigen Möglichkeiten, die ein individuelles Wunschbad von DIANA eröffnet.

Und damit wären wir auch gleich bei den vermeintlich altmodischen Werten, die unsere Traditionsmarke auszeichnen, tatsächlich aber niemals aus der Mode kommen: Langlebigkeit, Qualität, Beratung von Mensch zu Mensch, verlässliche Planung durch Fachleute und faire Konditionen. Und natürlich Fachhandwerker, die wirklich etwas von ihrem Beruf verstehen. Diese Faktoren sind es, die uns und unsere Partner hinter DIANA so besonders machen und Ihr Vertrauen verdienen. Diese Werte spiegelt auch das Badmagazin FREIRAUM wider, das neben aktuellen Lifestyle-Themen vor allem praktischen Rat bereit hält.

Wir zeigen Ihnen konkret, wie ein individuelles Bad so entworfen und konzipiert wird, dass es ganz und gar Ihnen und Ihrem Stil entspricht – heute und in Zukunft. Mit Planungstools und Checklisten, die über die Badausstellung der DIANA Fachhandelspartner im Verbund mit Fachhandwerkern ohne Umwege zu Ihrem neuen Bad aus einer Hand führen.

Es gibt also viel zu entdecken im DIANA Badmagazin FREIRAUM. Lehnen Sie sich zurück und genießen Sie ein bisschen Freiheit und Inspiration auf den kommenden 220 Seiten.

Gute Unterhaltung

Ihre DIANA Fachpartner rund ums Bad

# GESCHICHTEN, TRENDS, SPECIALS...

## DIANA FREIRAUM – DAS MAGAZIN FÜR GEGENWARTSTHEMEN AM PULS DER ZEIT & DIE BESTEN IDEEN FÜR DEN LEBENSRAUM BAD

Die gesamte Fülle von Inspiration & Information zu den Badwelten der Traditionsmarke DIANA. Vielfältig, reichhaltig und mit den besten Tipps für Planung und Umsetzung auf 220 starken Seiten.

- |     |                   |  |
|-----|-------------------|--|
| 16  | BADWELT L SPECIAL | <b>Wasser ist Vitalität &amp; Leben</b><br>Woher es kommt, wie wir es schützen können und warum es uns glücklich macht                 |
| 84  | BADWELT M SPECIAL | <b>Kaffee sagt Hallo wach!</b><br>Neues über die Mythen der Wunderbohne und auf welche vielfältigen Arten aus ihr das Kultgetränk wird |
| 132 | BADWELT S SPECIAL | <b>Tiny House Bewegung</b><br>Das gute Gefühl von „Weniger ist mehr“ ohne Verzicht zu erleben  |
| 180 | BADWELT C SPECIAL | <b>Mit den 4 W-Fragen zum Bad mit Zukunft</b>  |

## WAS DIE DIANA BADWELTEN L, M, S UND C BEDEUTEN

**L** steht für kompromisslose Individualisierung mit exklusiven Lösungen, die höchsten Ansprüchen genügen. **M** vereint Produkte, die gute Qualität, Design und Preis in Einklang bringen. **S** wiederum wird unter anderem Anforderungen gerecht, wenn Budget oder Platzangebot begrenzt sind.

**C** schließlich sorgt für Unabhängigkeit auch im Alter – und verbindet Sicherheit mit Design und Komfort in jeder Lebenslage.

UNSERE DIANA HÄNDLERTIPPS FINDEN  
SIE BEGLEITEND ZU DEN PRODUKTEN UND AUF  
UNSERER WEBSEITE [DIANA-BAD.DE/TIPPS-FUER-DEN-BADKAUF](https://www.diana-bad.de/tipps-fuer-den-badkauf)

*Know-how vom Profi  
aus erster Hand,  
unmittelbar wertvoll  
für Ihr Projekt.*



# INHALT

## FREIRAUM BADMAGAZIN

### 03 **INSPIRATION & UNTERHALTUNG**

Warum es sich unbedingt lohnt, die folgenden 220 Seiten genauer anzuschauen

### 06 **DIE DIANA BADWELTEN**

Welche Möglichkeiten sich hinter den Buchstaben L / M / S und C auftun

### 08 **OHNE PLAN KEIN BAD**

Welche Grundlagen unabdingbar sind, um zum individuellen Traumbad zu gelangen

### 09 **ZIELSICHER MIT DER CHECKLISTE**

Vier W-Fragen, die Ihnen helfen Ihre Badplanung konkret zu machen

L

## DIANA BADWELT THE NEW BLACK & L

### 10 - 91 **KOMPROMISSLOS EXKLUSIV**

Bäder für Individualisten

32 - 41 Badmöbel

42 - 49 Keramik

50 - 51 Gästebad

54 - 55 Accessoires

56 - 57 Armaturen & Brausen

58 - 59 Regenbrausen

60 - 63 Wannen

64 - 65 Duschrinnen

66 - 69 Duschkabinen

70 Badheizkörper

### 72 - 91 **PREISE / PRODUKTÜBERSICHT**



## DIANA BADWELT M

### 92 - 137 **VIELSEITIG & FLEXIBEL**

Bäder für alle Fälle

96 - 105 Badmöbel & Gästelösungen

106 - 107 Keramik

108 - 109 Accessoires

110 - 111 Armaturen & Brausen

117 - 119 Wannen

120 Duschkabinen

122 Badheizkörper

### 124 - 137 **PREISE / PRODUKTÜBERSICHT**

M

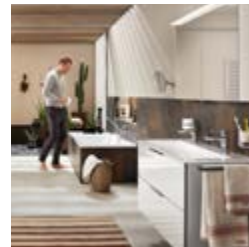

S

## DIANA BADWELT S

### 138 - 181 **VOLLWERTIG UND PREISBEWUSST**

Bäder, die sich rechnen

142 - 151 Badmöbel und Gästelösungen

152 - 157 Keramik

160 - 163 Armaturen & Brausen

164 - 165 Accessoires

166 - 167 Wannen

168 - 169 Duschkabinen

170 Badheizkörper

### 172 - 181 **PREISE / PRODUKTÜBERSICHT**

C

## DIANA BADWELT C

### 182 - 215 **KOMFORT UND UNABHÄNGIGKEIT**

Bäder für jede Lebenslage

186 - 203 Badplanung

186 - 187 Badmöbel

189 - 191 und 198

Duschkabinen

195 Keramik

196 - 197 Accessoires

201 Wannen

202 Badheizkörper

### 208 - 215 **PREISE / PRODUKTÜBERSICHT**

### 204 - 206 **EIN RAUM VIELE ANSICHTEN**

Woran merken wir, welches Bad wir brauchen? Wir haben nachgefragt! 3 Personen, 3 Ansichten, 3 Lösungen

### 216 **IMPRESSUM**



# DIANA VIER BADWELTEN WIE VIELFALT PERSPEKTIVEN SCHAFFT

Unsere DIANA Badwelten zeigen Ihnen anhand der Buchstaben L, M, S und C an, wo die Reise in Sachen Design hingeht.

Aber keine Sorge: Für welche Badwelt Sie sich auch entscheiden, eine harmonische Kombination gelingt auch über die Grenzen einzelner Produktgruppen hinweg.



## KOMPROMISSLOS EXKLUSIV

Sich für Produkte der Badwelt L von DIANA zu entscheiden bedeutet: mit exklusiver Formensprache dem individuellen Charakter der eigenen Persönlichkeit Ausdruck zu verleihen. Übersetzt in die besondere Designsprache dieser Badwelt, ergeben sich Entwürfe, die mit klarer Linienführung und bisweilen eigenwilligem Charakter für sich selbst sprechen. Das zeigt sich etwa am Design diverser Armaturen im Bauhaus-Stil. Und auch in der Ausrichtung zu schwarz als Kontrast zum bislang dominierenden weiß und chrom.

L

M

## VIELSEITIG UND FLEXIBEL

Alles, was ein gutes Bad braucht – und eine ganze Menge mehr: Produkte der DIANA Badwelt M bilden ein sehr breites Spektrum ganz verschiedener Bedürfnisse ab. In Designfragen bedeutet das, mit ausgewogener und tendenziell zurückhaltender Formensprache die ästhetischen Vorstellungen vieler Menschen abzubilden. Und damit auch großen Spielraum für die individuelle Lust am Kombinieren und Dekorieren zu eröffnen.

**UNSERE DIANA PARTNER FREUEN SICH  
AUF SIE UND BERATEN SIE GERNE.**

[DIANA-BAD.DE/BADAUSSTELLUNGEN](http://DIANA-BAD.DE/BADAUSSTELLUNGEN)



Um einer Marke das Vertrauen auszusprechen, braucht es heute schon ein bisschen mehr als nur Marketing.  
Dieses Mehr bietet DIANA seit 45 Jahren:  
mehr Vielfalt, mehr Service und mehr Verlässlichkeit.

HÄNDLERTIPPS  
IM BADMAGAZIN

## VOM KNOW-HOW DER PROFIS PROFITIEREN

### VOLLWERTIG UND PREISBEWUSST

Manche Projekte verlangen Prioritäten, die sich neben einer guten Qualität insbesondere am Preis orientieren.

Etwa wenn es um die Einrichtung von Zweit- oder Ferienwohnungen geht oder andere Faktoren dafür sprechen, ein besonders wirtschaftliches Budget aufzustellen. Darum folgt die grundlegende Design-Idee der Badwelt S in erster Linie der Funktion. Das bedeutet aber nicht, dass diese Produktlinie sich nicht ausgezeichnet mit den Welten L, M oder C kombinieren ließe.

Einen guten Partner auf dem Weg zum persönlichen Traumbad zeichnet aus, dass er nicht nur verkauft, sondern auch handfest berät: Das beginnt bei DIANA schon hier, in diesem Heft. Auf vielen Seiten begleiten Sie Händlertipps, die Gold wert sind.

S

C

### KOMFORT UND UNABHÄNGIGKEIT

Leben ist Veränderung.

Dieses Bewusstsein ist die Grundlage der DIANA Badwelt C. Sie bietet eine große Auswahl an Komponenten, die für ein selbständiges und sicheres Leben auch in fortgeschrittenem Alter sehr hilfreich sind.

Eine der Stärken ist ein offenes Design, mit dem sich alle Elemente auch als ideale Ergänzung der anderen Badwelten L, M oder S verstehen – sie harmonisieren untereinander perfekt. Ohne Abstriche in der Gesamterscheinung.



Wertvolles Wissen: Gute Badplanung muss Dinge berücksichtigen, die einem gar nicht in den Sinn kommen würden. Die durch den Stufenplan gesammelten Informationen helfen Ihnen und dem Experten an Ihrer Seite bei der konkreten Planung.



#### DIANA CHECKLISTE

## MIT DEM 4-STUFEN-PLAN SYSTEMATISCH ZUM OPTIMAL GEPLANTEN INDIVIDUAL-BAD

„Die Basis eines guten Plans sind Informationen, die durch Checklisten besonders einfach erhoben werden können.“

Ihr Badprofi

Badplanung muss kein Hexenwerk sein – aber wer den Rat eines Experten auf seiner Seite hat, vermeidet Fehler von Anfang an und vergisst nichts Wesentliches. Die nötige Expertise besitzen die qualifizierten Berater der DIANA Fachausstellungen. Wie Sie sich vorbereiten sollten, damit der Profi Sie richtig beraten kann? Grundsätzlich hilft es, wenn Sie Ihrem zukünftigen Bad ein paar Fragen stellen – und die Antworten dazu kennen, je mehr, desto besser. Erwa: Wer wird das Bad nutzen? Welche Anforderungen stelle ich? Wanne oder Dusche, oder beides? Die Checkliste auf der folgenden Seite kommt da wie gerufen. Ausgestattet mit einem Grundriss und einer klaren Vorstellung Ihrer Wünsche, kann ein Besuch in der Fachausstellung nur zum Erfolg werden.

Doch auch dann, wenn Sie mir Ihren Überlegungen noch ganz am Anfang stehen – ganz egal, ob Sie einen Neubau planen, teilweise renovieren oder umfassend sanieren möchten – in der Badausstellung finden Sie jede Menge Inspiration. Und zwar zum Anfassen. Und immer einen Experten, der Ihnen hilft, am Ende genau das Bad zu bekommen, von dem Sie schon immer geträumt haben.



## BADPLANUNG

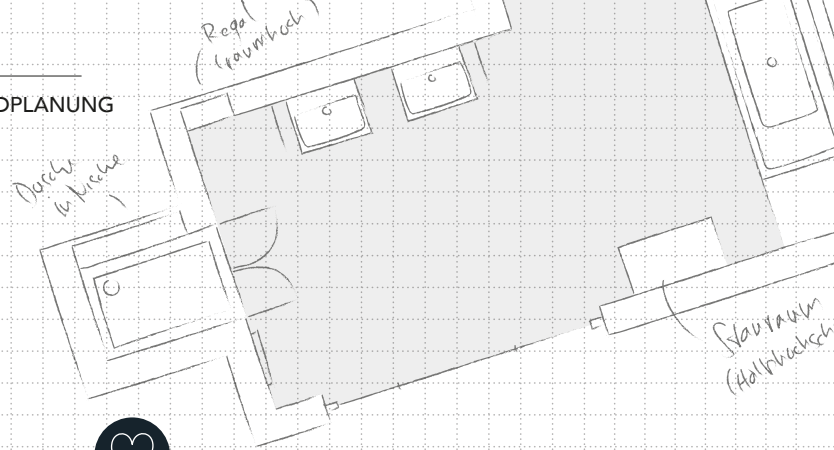

### STUFE I – WO? DAS RÄUMLICHE FUNDAMENT

Das Abenteuer Bad beginnt mit der Auseinandersetzung des zur Verfügung stehenden Raums. Ein möglichst genauer Grundriss, der die Maße des zukünftigen Bades authentisch wiedergibt, ist die Basis für ein gelungenes Projekt. Wichtig dabei: Wandkanten, Mauervorsprünge, mögliche Absätze und weitere räumliche Besonderheiten berücksichtigen. Sind Anschlüsse für Wasser und Abwasser bereits vorhanden, dürfen die ebenfalls in Grundriss oder Skizze nicht fehlen.

#### Grundelegende Ausrichtung

- Renovierung                       Sanierung
- Badverlegung                       Neubau
- Raum vermessen und Maße eintragen, wenn nicht vermerkt.
- das Bad hat eine Größe von \_\_\_\_\_ m<sup>2</sup> (bitte eintragen)
- Kanten, Vorsprünge, Absätze, Fenster und Türen eintragen
- Versorgungsanschlüsse und Abflüsse einzeichnen



### STUFE II – WER? WER DAS BAD MIT LEBEN FÜLLT

Machen Sie sich Gedanken darüber, wer das Bad im Wesentlichen nutzt und welche Altersstruktur und Bedürfnisse diese Personen haben – eine junge Familie wird andere Ansprüche stellen als ein reifes Paar im Ruhestand.

#### Welche Personen nutzen das Bad regelmäßig?

- Erwachsene                       Senioren                       Kinder
- Personen mit körperlichen Einschränkungen

#### Welche Vorlieben und/oder Bedürfnisse sollen in der Badplanung berücksichtigt werden?

- Familienfreundlichkeit (z. B. Doppelwaschtisch, viel Stauraum)
- Barrierefreiheit (z. B. bodenebene Dusche, unterfahrbare Waschtisch, Haltegriffe etc.)
- Platzsparende Ausstattung (für kleine Bäder, z. B. WC mit kurzer Ausladung)
- Anderes \_\_\_\_\_



### STUFE III – WAS? WAS UNS BESONDERS WICHTIG IST

Grundsätzlich zu wissen, welche Elemente das Bad ausstatten sollen, ist eine wichtige Voraussetzung, damit es den Benutzern schließlich an nichts fehlt. Die Weichenstellung, ob Wanne, Dusche oder am besten beides, geschieht mit diesem Schritt. Oder der Beschluss, ob das WC ein Dusch-WC sein sollte. Vielleicht ist auch genau jetzt der Moment, für ein zeitgemäßes Bidet?

#### Welche Ansprüche stehen im Vordergrund?

- Wanne                       Dusche
- Doppelwaschtisch                       Einzelwaschtisch
- Dusch-WC                       Urinal                       Bidet



### STUFE IV – WIE? INDIVIDUELLES SCHAFFT CHARAKTER

In der vierten Stufe geht es um den Feinschliff, um Details, um die Stil-Fragen. Diese Stufe prägt die Atmosphäre im Bad durch eine charakteristische Handschrift. Zum Beispiel vom nordischem Naturalismus mit viel Holz und Grün, bis hin zur Hochglanz-Atmosphäre mit Klavierlack. Oder doch lieber ein bisschen Wirtschaftswunder-Nostalgie mit Nierentischen und Blumenampel?

#### Welche Stil-Richtung steht im Vordergrund?

- Urbane Eleganz                       Landhausfeeling
- Schwarz                       Industrial Style
- Puristisches Design
- Anderes \_\_\_\_\_

**BESUCHEN SIE UNSERE BADAUSSTELLUNGEN.  
WIR BERATEN SIE GERNE.**

[WWW.DIANA-BAD.DE/BADAUSSTELLUNGEN](http://WWW.DIANA-BAD.DE/BADAUSSTELLUNGEN)



**DIE CHECKLISTE FÜR IHRE BADPLANUNG  
FINDEN SIE UNTER:**

[DIANA-BAD.DE/FREIRAUM/CHECKLISTE-BADPLANUNG](http://DIANA-BAD.DE/FREIRAUM/CHECKLISTE-BADPLANUNG)

# WILLKOMMEN IM REICH DES MÖGLICHEN

**BLACK BEAUTY: DIANA SCHAFFT MIT DER SERIE THE NEW BLACK EINE NEUE ÄSTHETIK IN SCHWARZER ANMUTUNG**



**PROFI  
TIPP**

M. Hilbers

Schwarz spielt heute eine große Rolle im stylischen Bad. Am besten lässt sich das neue Design betonen, indem man schwarz-matte Armaturen und Keramik mit warmen Holzdekoren und schlichten Uni-Farben kombiniert. Das schafft einen Wow-Effekt, der bleibt.

**SCHWARZ  
& FREI** ↗

DIANA L100 Acrylwanne, freistehend,  
Elliptisch XS, bicolor,  
Seite 87



**BADMÖBEL  
RAHMEN**

auch in Edelstahloptik  
gebürstet erhältlich



**INDUSTRIAL  
DESIGN**

DIANA L300 Badmöbel  
Seite 73



# MIT SCHWARZ AUS DEM RAHMEN FALLEN

**SCHICK  
IM BLICK**

DIANA L300  
Badmöbel  
Seite 73

DIANA L100  
Seifenspender und  
Zahnbürstenhalter  
Seite 81

*Das Spiel von Licht und Schatten entfaltet in diesem Bad durch den Schwarz-Weiß-Kontrast eine ganz besonders intensive Wirkung. Die Geradlinigkeit des Designs verstärkt diesen puristischen Effekt. Eine naturnahe Anmutung durch die Wahl anderer Badmöbel-Oberflächen ist alternativ möglich.*



## NUR SCHWEBEN IST SCHÖNER: LUFTIGE ANMUTUNG IM SPIEL MIT KONTRASTEN



DIANA L300 Badmöbel  
Seite 73

DIANA L300 dünnwandige  
Aufsatzschale oval  
Seite 78

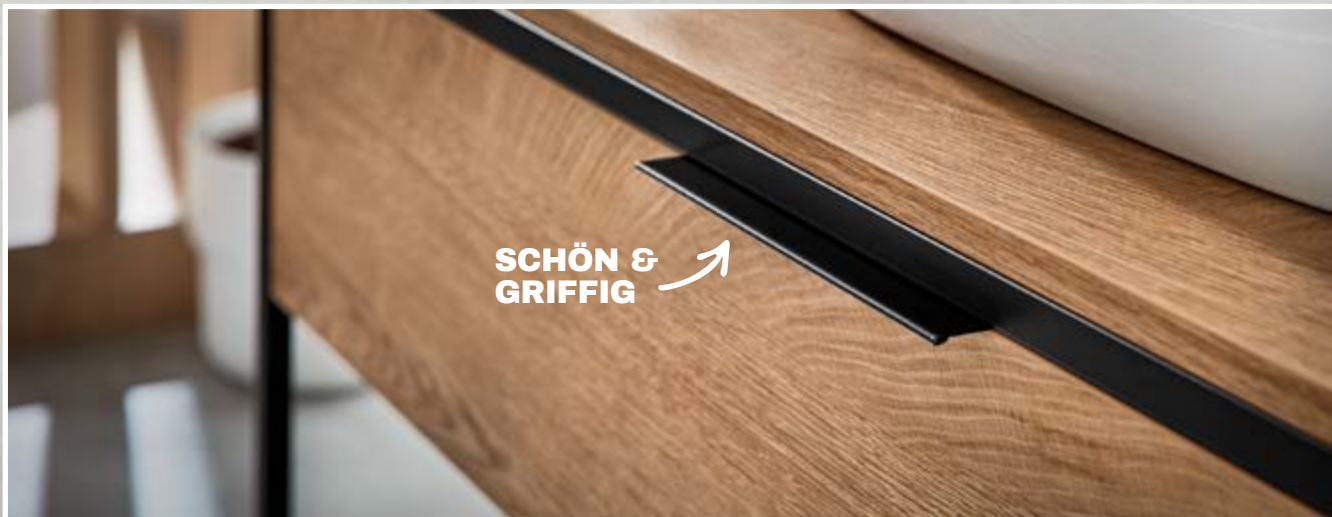

*Eine Design-Idee, viele Gesichter: Die bemerkenswerte Vielfalt der Badmöbelserie DIANA L300 erlaubt durch Kombinierbarkeit von Fronten, Korpusfarben und den Profilrahmen in zwei Materialien echte Individualisierung. Davon abgesehen bieten sich Schränke und Kommoden von L300 bei weitem nicht nur fürs Bad an.*

### BADMÖBELFRONTEN



# FASZINATION FAHRRAD

MEHR BEWEGUNG, MEHR FLEXIBILITÄT, MEHR FREIHEIT

Zu einem zufriedenen, selbstbestimmten Leben gehört ein gewisses Maß an Freiheit – diese kann ganz unterschiedliche Dimensionen haben. Auch wenn die Umstände widrig sind – und seien wir ehrlich, das waren sie in den vergangenen Monaten des öfteren – gibt es doch immer noch genügend Gestaltungsspielraum, sich das Leben schön zu machen. Die Kunst liegt schlicht darin, zu wissen, was einem gut tut – und Bewegung an der frischen Luft zählt definitiv dazu.

Nicht ohne Grund hat das Radfahren in den vergangenen Jahren einen konstanten Aufschwung erlebt, der durch die aktuellen gesellschaftlichen Entwicklungen nochmals an Dynamik gewonnen hat. Rund 76 Millionen Fahrräder gab es laut Statistischem Bundesamt 2019 in Deutschlands Haushalten. Die beliebteste Modellgruppe sind die Trekking-Räder, die dank ihrer Vollausrüstung sowohl auf der Straße als auch im leichten Gelände praktikabel sind. Und natürlich wächst auch der Anteil der Elektrofahrräder auf den Straßen, was neben deren immer größeren Reichweiten auch auf die Preisentwicklung zurückzuführen sein dürfte.

Ob als Ersatz für die ein oder andere Autofahrt oder als Alternative zum öffentlichen Nahverkehr, zur sportlichen Betätigung oder um einfach mal raus

zu kommen: Das Fahrrad ist als Fortbewegungsmittel für viele unverzichtbar geworden. Es ermöglicht Menschen jeder Gesellschaftsschicht und fast jeder Altersklasse, zeitlich flexibel, räumlich unabhängig sowie relativ schnell und einfach den Ort zu wechseln. Das Fahrrad bringt uns dorthin, wo die Luft klar ist, der Blick weit und der Kopf frei wird.

Dabei ist es nicht nur ein umweltfreundliches und sparsames, sondern auch ein gesundheitsförderndes Fortbewegungsmittel. Schon 30 Minuten lockeres Radfahren verbrennen rund 350 Kalorien – nebenbei werden die Abwehrkräfte gestärkt und die Kondition trainiert. Dass man am Stau locker vorbeiradeln kann und sich die häufig nervenaufreibende Suche nach einem Parkplatz spart, ist ein weiterer Vorteil der Betätigung auf zwei Rädern, bei der sich oftmals eher zufällig neue Wege und spannende Orte entdecken lassen.

Es spricht also vieles dafür, sich demnächst mal wieder auf den Sattel zu schwingen und die eigene Umgebung aus nächster Nähe zu erkunden – die befriedigende Erschöpfung danach können Sie bei einem entspannenden Bad oder unter einer erfrischenden Dusche genießen.

Text: Janka Kreißl





PROFI  
CHECK

Interview & Text: DIANA Freiraum – Janka Kreißl  
Interview-Partner: S. Sauer von G. C. H. Rad

## WOHIN GEHT DER TREND?

Für rund 500 Euro bekommt man heutzutage schon ein solides Markenrad – man kann aber auch gut und gerne das Zehnfache für ein Bike ausgeben... Ob das sinnvoll ist, wie sich der Markt weiter entwickelt und was Elektrofahräder so besonders macht: All das haben wir Sven Sauer, Teamleiter Zweirad bei G. C. H. in Husum, gefragt.

**DIANA:** Herr Sauer, jetzt mal Butter bei die Fische: Kann man heutzutage mit einem herkömmlichen Fahrrad ohne großen Schnickschnack überhaupt noch mithalten, oder überwiegt irgendwann der Frust, wenn man von hochgerüsteten Lifestyle-Bikes zügig überholt wird?

**S. Sauer:** Ob man wirklich immer alle neuesten Entwicklungen braucht – beispielsweise hydraulische Scheibenbremsen – ist natürlich Ansichtssache... Wenn sich ein passionierter Rennradfahrer für eine elektronische Schaltung entscheidet, weil diese exakt und schnell reagiert, ist das sinnvoll. Bei einem normalen Citybike für den Alltagsgebrauch tut es aber auch weiterhin die mechanische Schaltung. Das gleiche gilt für den Bereich Elektro-fahrrad: Hier werden die Motoren stärker, die Akkus langlebiger und die Räder leichter, und die Auswahl an unterschiedlichen Modellen ist riesig. Wofür man sich am Ende entscheidet, hängt maßgeblich von den eigenen Anforderungen und Ansprüchen ab.

**DIANA:** Dienen Räder mittlerweile eher dem Freizeitspaß als der praktischen Fortbewegung von A nach B?

**S. Sauer:** Vor allem in der Großstadt ersetzt das Fahrrad oftmals das Auto, das sehen wir auch am Trend zu Lastenrädern, die vor allem bei umweltbewussten Familien hoch im Kurs stehen. Den stärksten Zuwachs allerdings verzeichnen wir im Bereich Freizeit: Die Leute wollen raus, sich bewegen und Spaß haben. Dafür eignet sich beispielsweise ein Mountainbike hervorragend. Und wenn es dann noch ein Elektrofahrrad ist, lässt sich auch richtig Strecke machen bei einem Ausflug, oder man schaltet eben bergauf den Motor zu und genießt abwärts den Fahrspaß.





## AUGEN AUF BEIM AKKU- KAUF

Auch wenn der Hersteller Motorkraft-Unterstützung für bis zu 200 Kilometer verspricht, sollte man sich den höchsten Berg vielleicht nicht bis zum Schluss der Radtour aufheben... Bei Voll- last und maximaler Bergauf- Unterstützung kann auch schon mal bei 10 Kilometern Schluss sein. Bei gemäßigter Unter- stützung sind 120 bis 130 Kilometer Reichweite realistisch – und selbst das ist ja immer noch eine ganz beachtliche Strecke.



### INTERVIEW

Interview: DIANA Freiraum – Janka Kreißl  
Interview-Partner: S. Sauer von G. C. H. Rad

↪ **DIANA:** Stichwort Elektrofahrrad – damit eröffnen sich ja viele neue Möglichkeiten. Sind diese motorge- stützten Räder für alle Altersklassen geeignet.

**S. Sauer:** Ich sag's mal so: Wer noch nie Rad gefahren ist, sollte nicht unbedingt mit einem Pedelec oder E-Bike anfangen. Diese Fahrzeuge sind größtenteils deutlich schwerer als herkömmliche Räder und erreichen natürlich ganz andere Geschwindigkei- ten. Das wird häufig unterschätzt und kann zu Unfällen führen. Ich rate auch dazu, Elektrofahräder nur nach ausführlicher Beratung und einer Probefahrt zu kaufen, weil es dabei wirklich sehr viele Faktoren zu berücksichtigen gilt. Auch mit der Reparatur muss eine Fachwerkstatt beauftragt werden – zumindest, wenn es um Motor und Antrieb geht.

**DIANA:** Die Fahrradbranche hat von der Corona- Krise profitiert: Die Absatzzahlen stiegen vor allem im Bereich Elektrofahrrad. Wie sieht es denn mit gebrauch- ten Rädern aus, ist das eine kluge Investition?

**S. Sauer:** Das Herzstück der Pedelecs und E-Bikes ist der Akku, und der hat eine Lebensdauer von sechs bis sieben Jahren. Da muss man einfach ausrechnen, wie gut man mit einem gebrauchten Rad fährt. Es gibt ja mittlerweile auch sehr gute Leasing-Angebote, die auch für solche Räder erschwingliche Konditionen bieten.

**DIANA:** Wie lautet Ihre persönliche Prognose: Geht es für die Fahrradbranche weiterhin bergauf?

**S. Sauer:** Ich denke ja. Der Markt ist noch nicht gesättigt, und das Verlangen der Menschen nach Bewe- gung und Flexibilität ist groß. Auch ein steigendes Bewusstsein für den Klimawandel und Möglichkeiten, diesen noch aufzuhalten, spielt hier durchaus eine Rolle – vor allem für die jüngere Generation. Das Fahr- rad kann heutzutage Fortbewegungsmittel, Sportgerät, Lifestyle-Produkt oder politisches Statement sein – und manchmal ist es sogar alles in einem.



## WELCHES MODELL FÜR WEN?

Wer schon mal auf einem Elektrofahrzeug saß, wird den Überraschungsmoment bestätigen, den die meisten Radler damit erleben: „Wow, das geht aber ganz schön ab!“ So klein die Motoren mittlerweile auch sind: Sie bringen ordentlich Schwung in die Pedale. Wie viel Unterstützung gewünscht ist, und wie viel Energie in Eigenleistung erbracht wird, kann jeder selbst entscheiden – der sportliche Aspekt lässt sich also individuell anpassen.

### PEDELEC / S-PEDELEC / E-BIKES

Der in Deutschland am weitesten verbreitete Typ von Elektrofahrzeugern ist das Pedelec, bei dem der Motor lediglich beim Treten unterstützt. Sobald die Pedale nicht mehr betätigt werden oder die Geschwindigkeit 25 km/h überschreitet, schaltet der Motor automatisch ab. Bei S-Pedelecs reicht die Motorunterstützung bis 45 km/h. Der von vielen genutzte Begriff E-Bike bezeichnet streng genommen nur die Räder, die sich auch ohne Tretleistung fahren lassen – der sportliche Aspekt bleibt hier also außen vor. Für die Kleinkraftfahrzeuge sind ein Versicherungskennzeichen und eine Mofa-Prüfbescheinigung notwendig.

### E-MOUNTAINBIKE

Wer gerne im hügeligen Gelände unterwegs ist, kommt mit einem E-Mountainbike noch schneller auf den Gipfel. Ein leistungsstarker Motor, breite Reifen und eine spezielle Federung sorgen für Fahrspaß im Gelände – auch für eher untrainierte Fahrer.



### FULLY

Die sogenannten Fullys haben Front- und Heck-Federung, einen starken E-Antrieb, dicke Reifen und ein stabiles Chassis. Sie sind daher bestens geeignet, auch schwierige Passagen mit Wurzeln und Steinen oder steilen Anstiegen zu meistern.

### HARDTAIL

Bei Hardtails ist nur das Vorderrad gefedert, was das Rad insgesamt leichter sowie etwas günstiger macht. Es ist in der Ebene schneller als ein Fully und eignet sich vor allem für Touren über Schotterstraßen, Forstwege und einfachere Trails.



### E-CROSS E-TREKKING E-CITY

Cross E-Bikes erinnern optisch häufig an Hardtails, doch ihre Rahmengenometrie und die Ausstattung sind weniger offroad-tauglich.

Noch komfortabler ist das Trekking E-Bike, dessen stabile Konstruktion sowohl für steinige als auch asphaltierte Böden und damit für Outdoor-Touren ebenso wie Arbeits- oder Einkaufsfahrten geeignet ist.

Dank leicht rollender Reifen und einer aufrechten Sitzposition empfiehlt sich das City E-Bike für komfortables Fahren auf Asphalt; Lichtanlagen, kräftige Bremsen, Reflektoren u.v.m. gewährleisten die nötige Sicherheit im Stadtverkehr.



### E-RENN / GRAVEL

Im Bereich der E-Rennräder kommt es durch die oftmals hohe Geschwindigkeit vor allem auf die Fahrsicherheit, eine intuitive Benutzeroberfläche und einen zuverlässigen E-Antrieb an. Auch elegantes Design und eine hochwertige Verarbeitung spielen eine wichtige Rolle.

Wo das klassische Rennrad an seine Grenzen stößt, kommt das Gravel Bike noch locker weiter: Dank etwas breiterer Reifen mit großem Profil bietet es auch im moderaten Gelände Laufruhe und Sicherheit.



# RAHMENPROGRAMM ALLES AUSSER GEWÖHNLICH

**IDEAL FÜR  
AUFSATZWASCHTISCHE**

DIANA L100-Black  
Waschtisch-Einhandmischer XL  
Seite 82

DIANA L300 Aufsatzschale  
dünnwandig, rechteckig  
Seite 78

*Egal ob schwarz oder chrom – das besondere Design hochwertiger Aufsatzwaschtische braucht für optimale Funktionalität Armaturen, die einerseits mit zusätzlicher Höhe glänzen und andererseits durch eine erweiterte Ausladung im täglichen Gebrauch hohen Komfort garantieren.*





## BIKE-EXKURS: DER OPTIMALE RAHMEN

Die richtige Wahl des Rahmenmaterials hängt entscheidend vom überwiegenden Gebrauch des Fahrrads ab. Kommt es auf jedes Gramm an, weil das Bike zum Beispiel öfter getragen werden muss oder auf jede Sekunde im Zeitfahren? Dann ist Carbon nicht zu schlagen. Oder stehen im täglichen Gebrauch, zum Beispiel in der Stadt, Komfort und Stabilität im Fokus? Dann sind Aluminium oder Stahl die beste Wahl.

### KERAMIK

Mit einzigartiger schmutzabweisender Oberfläche.  Sorgt für abperlendes Wasser, welches Schmutz und Kalk mitnimmt. **DIANA CLEAN**

### FARBEN

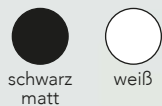

### FORMEN



### EIGENSCHAFTEN

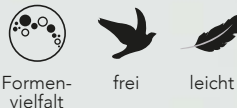

*Schwarz wirkt in einem Umfeld, das wie kein zweites von weiß geprägt ist, wie eine optische Herausforderung: interessant, tiefgründig, edel und ein bisschen geheimnisvoll. Warum die Serie The New Black von DIANA so wertig und ästhetisch ist, ist allerdings kein Geheimnis, sondern das Ergebnis konsequenter Qualitätsarbeit.*

*Die Oberfläche hat im Gegensatz zu weißer Keramik eine matte und strukturierte Anmutung. Sie steht dem hellen Klassiker in Punkto Robustheit und Pflegefreundlichkeit allerdings in nichts nach.*



DIANA L100-Black Tiefspül Wand-WC mit  
DIANA L100-Black WC-Sitz  
Seite 78

# DIE WELT DRAUSSEN LASSEN



DIANA L100 Acrylwanne, freistehend,  
Elliptisch XS, bicolor  
Seite 87

## FREISTEHWANNE



Formen-  
vielfalt



elegant



frei

## FARBEN



weiß



schwarz  
matt



bicolor

*Ein Statement in schwarz: Mit der Freistehwanne aus der DIANA Badwelt L100 setzen Sie ein mehr als nur sichtbares Zeichen. Denn als umfassende Relax-Zone ist sie der Mittelpunkt Ihrer Entspannungsreisen zum eigenen Ich. Und dabei großzügig genug, um noch jemanden auf diesem Trip mitzunehmen.*





LET IT  
FLOW

DIANA L100-Black  
Wannen-Standarmatur  
Seite 83

### ARMATUREN



Formen-  
vielfalt

elegant

frei

### FARBEN

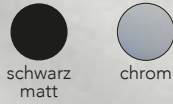

schwarz  
matt

chrom

*Schönheit zum Anfassen: Die besondere Haptik schwarzer Armaturen, Accessoires und Keramik sorgt im Bad neben dem optischen Eindruck für ein ganz besonderes Feeling. Geschmeidig, seidig und elegant.*

PROFI  
TIPP



J. HAHN

## SO WEICH KANN WASSER SEIN

Wie schmeckt mein Guten-Morgen-Tee wirklich? Welches Aroma spielen bei meinem Lieblings-Espresso tatsächlich die wesentliche Rolle? Diese und noch mehr Fragen hängen auch von der Qualität des Wassers ab. Je klarer, reiner und weicher es ist, umso unverfälschter sein Geschmack. Und umso harmonischer der Geschmack all der Dinge, die aus und mit ihm zubereitet werden.

Der einfachste Weg zum weichen Wasser führt über eine Enthärtungsanlage, wie sie Ditech herstellt. Dadurch gelangt nur noch weiches Wasser in den Kreislauf des Hauses und verringert damit den Verschleiß sämtlicher Elemente der Haustechnik.

Ein Plus auch für die Umwelt, denn weiches Wasser lässt den Verbrauch von Reinigungs- und Waschmitteln spürbar sinken. Unschöne Ablagerungen gehören der Vergangenheit an – gerade die eleganten Armaturen oder Waschtische von DIANA The New Black profitieren davon, wenn Fremdstoffpartikel gar nicht erst durch die Leitungen kommen.

Ein weiterer Grund, der für weiches Wasser spricht, ist das sanftere Hautgefühl. Die Tatsache, dass es Haaren und Haut nachweislich nützt, weil unbelastetes Wasser weniger strapaziert und austrocknet. Ein gutes Gefühl und ein deutliches Plus für Ihre Lebensqualität.



[www.ditech-haustechnik.de](http://www.ditech-haustechnik.de)

# SCHWARZ WIRKT EINFACH ANDERS



## RAHMEN

in schwarz oder  
silber hochglanz



DIANA L100-Black  
Kopfbrause  
Seite 86

DIANA L100-Black  
Stabhandbrause  
Seite 84

## GLAS

sandgestrahlt  
oder glasklar



DIANA L700  
Schwingtür  
Seite 91

## DUSCHKABINEN

- + WALK-IN
- + PENDEL-TÜR
- + PENDEL-FALTTÜR
- + SEITENWAND

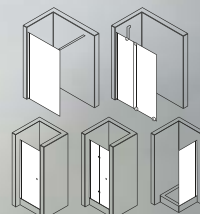



## TRAINING IST WICHTIG – ENTSPANNUNG ERST RECHT

Ins Gleichgewicht zurückkommen, in seiner Mitte sein – dazu braucht es mehr, als sich beim intensiven Training richtig auszupeinern. Denn zur wohltuenden Balance im Körper gehört Regeneration. Und die hat viel damit zu tun, den Körper nach der Anspannung gezielt zu entspannen. Das gelingt am besten, indem wir den Stoffwechsel passiv anregen. Es hat schon seinen Grund, warum Spitzensportler nach anstrengenden Herausforderungen auf der Massage-Liege regenerieren. Und weil nicht jedem ständig ein Masseur zur Verfügung steht, ist das Wasser einer wechselwarmen Dusche eine wirkungsvolle Alternative. Umso mehr, wenn sie mit mehrstufigen Brauseköpfen ausgestattet ist, die von sanft bis kräftig den Stoffwechsel aktivieren.



**RELAX &  
SLOW DOWN**

*Charakterstudie im Industrial Design:  
Die gelungene Kombination mattschwarzer Oberflächen von  
Duschprofilen, Armatur und Tellerkopfbrause mit der  
Klarheit von Glas wirkt als reizvolles Design-Wechselspiel.  
Betont durch den bodenebenen Duschplatz.*



DIANA L700  
Organizer  
Seite 91

DIANA L700 Walk-In  
Seitenwand  
Seite 91

**HEIZKÖRPER**  
in 50 Farben erhältlich  
Seite 91



DIANA L600-Neu  
Duschkabine  
Seite 90

DIANA L300  
Mineralguss-Brausewanne  
Seite 88



FILIGRANES  
BESCHLAGS-  
DESIGN

## DUSCHKABINEN

- + WALK-IN
- + PENDEL-TÜR
- + PENDEL-FALTTÜR
- + SEITENWAND

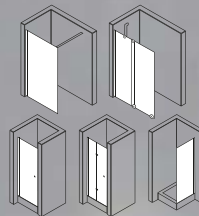

*Exklusive Duscherlebnisse mit markantem Design ganz in schwarz liefern die Schmuckstücke der Serien von DIANA L in vielen variantenreichen Optionen. Dabei sind Beschläge, Rahmenprofile sowie Stützen und Streben konsequent in der besonderen Ästhetik matt-schwarzer Anmutung gehalten.*



# BLICKFANGOPTIK AUCH IM DETAIL



DIANA L100-Black  
Showersystem  
Seite 85

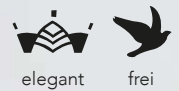

*Damit die Dinge wirklich zusammenpassen und eine optische Einheit erlauben, sind die Details mindestens so wichtig wie das große Ganze. Darum ergänzt DIANA die größeren Badkomponenten von „The New Black“ um reizvolle Accessoires in harmonisch abgestimmtem Design.*



## BEWEGUNG IST FREIHEIT, SPORT IST BEFREIUNG

Eine wichtige Voraussetzung für ein Gefühl von Selbstwirksamkeit ist eine sensible Selbstwahrnehmung. Sport macht das Wechselspiel zwischen Ursache und Wirkung unmittelbar greifbar. Der Wunsch, etwas zu erreichen, und die Bereitschaft, dafür etwas zu tun, wirkt sich nicht nur auf unseren Körper und unsere Gesundheit aus, sondern auf Geist und Seele. Denn egal, ob wir uns vornehmen, mit einem lockeren Spaziergang den Wald in der Nähe zu erkunden oder uns einen Marathon vorgenommen haben: Die befreiende Wirkung körperlicher Beanspruchung funktioniert im Kleinen wie im Großen. Wichtig dabei ist Kontinuität und die Freiheit, das nächst größere Ziel in Angriff zu nehmen.



### ACCESSOIRES

DIANA L100-Black  
Zahnbürstenhalter  
und Seifenspender  
Seite 81



DIANA L100-Black  
Badetuchhalter  
Seite 81

*Black is beautiful – gerade in den praktischen Details der DIANA L100 Accessoire Serie zeigt sich die besondere Ästhetik aus der Verbindung einer matten Oberfläche und schwarz.*



# GESPÜR FÜR WÄRME UND DESIGN

## BADHEIZKÖRPER

+ SCHWARZ MATT  
+ 50 WEITERE  
FARBEN

## ACCESSOIRES

+ SCHWARZ MATT

## EIGENSCHAFTEN



*Egal ob integriert in das wassergeführte Heizungssystem oder autark als elektrisches Heizelement: Badheizkörper von DIANA L200 haben einfach Stil, nicht nur in schwarz, sondern auch in mehr als 50 zusätzlichen Farben. Mit dem praktischen Timer sorgen Sie für wohlige Atmosphäre, wann immer Sie möchten.*



Text: Erich Nyffenegger  
Interview-Quelle:  
Mareen von MyMarini

## „JE WENIGER ES IST, UMSO BESSER MUSS DIESES WENIGE SEIN.“

Als leidenschaftliche Surferin hat Mareen Burk die Wasserverschmutzung durch Plastikmüll entsetzt. Aber nicht nur das war Anstoß zur Gründung ihres nachhaltigen Bademodelabels MyMarini



# WASSER

## ist nicht selbstverständlich

Mareen Burk hat mit ihrem besonders nachhaltigen Unternehmen einen Nerv getroffen: Sie kreiert Bademode aus Garn, das aus Plastikabfall gewonnen wird. Ihr Ziel ist unter anderem Wasserneutralität – und damit das Element zu schützen, das sie ganz besonders liebt.

Wellenreiten. Auf dem Wasser sein. Ja sogar eins mit dem Wasser sein – so war Mareen vor ein paar Jahren, als sie sich eine Auszeit in Kolumbien nahm, um mehr oder weniger im Wasser zu leben.

Nichts weiter als ein schmales Brett zwischen sich und dem Meer. Zuvor hatte die Grafikdesignerin sechs Jahre lang bei einer Modedesignerin gearbeitet. Beim exzessiven Surfen fiel ihr dann auf, dass Farbe und Form ihrer Badeanzüge schnell an ihre Grenzen kamen. Praktisch Wegwerfartikel. „Da kam eins zum anderen“, sagt die Unternehmerin aus Hamburg heute. Außerdem hat sie natürlich auch die Strände voller Plastikmüll gesehen. „Da greifst Du ins Wasser und hast plötzlich Plastikmüll in den Händen“. Ausgewaschene Flipflops. Kinderspielzeug. Plastikflaschen.

Bademode, wie sie sich Mareen für sich gewünscht hätte, gab es zu diesem Zeitpunkt noch nicht. Etwa Bikinis, für die keine neuen Kunststoffe produziert werden müssen. Dieses Problem hat Mareen zu der



Entscheidung reifen lassen, einfach selber zu produzieren. Aber nicht wie viele andere ohne Nachhaltigkeitsaspekt. Nein, Ihre Bademode musste anders sein! Darauf bedacht, so ressourcenschonend wie nur irgend möglich zu entstehen. Und alle Menschen, die daran mitwirken, fair zu behandeln.

Aber wie schafft man das? Indem keine neuen Fasern und damit neue Probleme geschaffen werden. Sondern vorhandenes Material, welches als Abfall in der Industrie anfällt oder auch in Form alter Fischernetze aus dem Meer gezogen wird, eingeschmolzen und zu Garn verarbeitet wird. „Wir arbeiten mit Econyl<sup>®</sup>“, erklärt Mareen Burk. Dieses regenerierte Nylon wird aus Nylonabfällen der Industrie gewonnen. „Das Tolle ist, dass daraus immer wieder verlustfrei neue Garne gemacht werden können. Für Kleidung aus anderen recycelten Materialien werden oft auch wieder neue Anteile verwendet und beigemischt. Das ist bei Econyl<sup>®</sup>

nicht so. Es kann im Prinzip ewig immer wieder regeneriert und neu verwendet werden.“

Diesen Vorteil will Mareen in Zukunft durch einen komplett nachhaltigen Produktkreislauf maximal ausnutzen. „Wir wollen dahin kommen, einen Badeanzug von uns komplett wiederzuverwerten – sogar inklusive des Labels, um wieder etwas Neues daraus zu machen. Im Augenblick ist das aufgrund des enthaltenen Elastans noch nicht möglich – aber an einer komplett biologisch abbaubaren Alternative wird gerade geforscht.“







# „MORAL ALLEIN REICHT NICHT ALS VERKAUFSARGUMENT.“

Design und Haltbarkeit müssen stimmen

## „WIR WOLLEN GUTE DINGE TUN!“

Der Erfolg ihrer Produkte hat Mareen Burk dann doch überrascht: Dass dieser sich einstellte, hat aus Sicht der Designerin vor allem damit zu tun, dass die Nachfrage nach fairer und nachhaltiger Mode deutlich gestiegen ist und MyMarini durch die zeitlosen Designs eine große Zielgruppe anspricht. Sicher: „Wir wollen gute Dinge tun.“ Aber mit gutem Willen und Nachhaltigkeit allein sei es nicht getan. Am Ende muss das Produkt stimmen. Design, Tragekomfort – mit einem Wort: Qualität. „Je länger es mir gefällt und je langsamer es kaputt geht, umso besser.“ Gerade der direkte Hautkontakt bei Bademode verlangt nach Stoffen frei von Toxinen. Sie müssen hohe Ansprüche erfüllen, weil Mängel sofort sichtbar sind, auf so kleinformatischer Mode erst recht, denn: „Je weniger es ist, desto besser muss das Wenige sein.“

Nachhaltige Gedanken will Mareen auch im Umgang mit ihren Mitarbeiter\*innen leben. Das umfasst alternative Arbeitszeitmodelle – „wer hat eigentlich gesagt, dass eine Arbeitswoche 40 Stunden haben muss“. Nachhaltigkeit ist aber auch ein Wert, den die Unternehmerin in anderen Formen umsetzt. Etwa wenn sie Erlöse aus alten Kollektionen an die Organisation Sea-Watch spendet.

„Wir versuchen auch direkt vor unserer Haustür etwas zu tun.“ Um aufzuzeigen, dass der Zugang zu sauberem Wasser auch in Deutschland nicht allen

Menschen zur Verfügung steht, unterstützte MyMarini in 2020 den Duschbus von GoBanyo, der Obdachlosen die Chance bietet, zu duschen, mit Wasser- und Maskenspenden sowie aufklärenden Blog-Beiträgen.

Und für sie privat? „Da ist es nicht immer leicht alles perfekt umzusetzen.“ Aber sie gehe weiter immer mit offenen Augen durchs Leben. „Wenn man nicht blind durch den Tag läuft, kommt man bei ganz vielen Produkten drauf – hey, das kann eigentlich nicht gut sein.“ Dem nicht gleichgültig gegenüberzustehen, die Dinge nicht als selbstverständlich hinzunehmen – allen voran ihr geliebtes Wasser – damit sei schon viel gewonnen. „Und in Zukunft noch mehr.“





## NYLON LÄSST SICH IMMER WIEDER VERWENDEN

Aus regenerierten Nylon-Resten entsteht neues Garn

## PLASTIKABFALL ALS ROHSTOFF BEGREIFEN

Die Industrie beginnt erst so richtig, das große Potenzial von Alt-Plastik für neue Prozesse zu entdecken. Als Rohstoff gewinnt er langsam aber sicher an Bedeutung. Der vielfältige Einsatz von der Auto- bis zur Bekleidungsindustrie, steht noch am Anfang. Durch Kunststoffwiederverwertung können enorme Mengen an Rohöl eingespart werden.

**ETWA BIS ZU 400 JAHRE VERGEGEHEN, BIS SICH PLASTIKMÜLL IM MEERWASSER VOLLSTÄNDIG ZERSETZT HAT.**

**VERMEIDUNG IST TRUMPF: NEBEN RECYCLING IST ES WICHTIG, PLASTIK ÜBERHAUPT ZU VERMEIDEN.**

## QUALITÄT, DIE FUNKTIONIERT

Produkteigenschaften wie Tragekomfort und Bequemlichkeit sind vollwertig

## ÄSTHETIK KANN AUCH UMWELT

Verantwortungsvolle Mode hat nichts mehr mit Öko-Latschen zu tun





# MIT ALLEN SINNEN QUALITÄT SPÜREN

*Worte können viel erzählen – aber überzeugen muss das, was hinter den Worten steckt. Denn die Sinne lassen sich auf Dauer nicht austricksen. Und damit wären wir wieder bei den unbestreitbaren Qualitäten der DIANA Badwelt L. Im luxuriösen Geist dieser konsequenten Haltung, nur das Beste bieten zu wollen, präsentiert sich der großzügige Unterschrank DIANA L500. Sein Oberflächendesign lässt viele Optionen offen.*

DIANA L100 Unterputz 2-Loch  
Wand-Waschtisch-Einhandmischer  
Seite 82

**„STAU-RAUM, DER JEDE  
MENGE WEGSTECKT!“**



S. Wessel

**PROFI  
TIPP**

Bei Badmöbeln ist es besonders wichtig, dass die Oberflächen für einen Raum geeignet sind, in dem es auch mal feucht oder nass zugeht. Die Verbindung von wirklich top ansehnlichem Design mit widerstandsfähigen Oberflächen, macht DIANA so stark. Auch die Spiegelschränke, die Stauraum und Praktisches des täglichen Bedarfs immer bereit halten, kann ich uneingeschränkt empfehlen.



● SANFTLICHT FÜR  
KOMFORTSICHT

DIANA L500  
Spiegelschrank  
Seite 74



DIANA L500  
Doppel-Waschtisch  
Seite 79



DIANA L500  
Badmöbel  
Seite 74





## WENN MAN FÜHLT, DASS ES GUT IST

Die Oberflächen-Optionen moderner Badmöbel sind heute so vielfältig, dass nicht nur Farbe und Optik individuellen Charakter haben, sondern auch die Haptik im täglichen Umgang wählbar wird. Von den funktionalen Qualitäten einer guten Badeinrichtung wie leicht laufende und sanft schließende Schubkästen etwa bei Unterschränken gar nicht zu reden.

Das variantenreiche Sortiment hochwertiger Möbel macht ein gut geplantes Bad erst richtig wohnlich. Dabei kommen auch Spiegeln und Spiegelschränken einen Schlüsselrolle zu. Denn sie sind es, die neben zusätzlichem Stauraum das gesamte Bad in augenfreundliches LED-Licht tauchen. Damit die Qualität auch entsprechend in Szene gesetzt wird. Für das gute Gefühl, sicher zu sein, dass es gut ist.



DIANA L500  
Badmöbel  
Seite 74





DIANA  
CLEAN

DIANA L500 Aufsatz-Waschtisch  
Seite 79

### L500 KERAMIK

Mit einzigartiger schmutz-  
abweisender Oberfläche.  
Sorgt für abperlendes  
Wasser, welches Schmutz  
und Kalk mitnimmt.



DIANA  
CLEAN



weiß

### FORMEN



qua-  
dratisch



recht-  
eckig

### EIGENSCHAFTEN



Formen-  
vielfalt



elegant



leicht

Gute Keramik im Bad ist ein Material, das uns gleich in mehrfacher Hinsicht berührt. Natürlich zum einen im direkten Hautkontakt, bei dem sich Keramik vertraut anfühlt. Und dann im optischen Eindruck, der wahlweise in glattem Weiß auf uns wirkt – oder mit DIANA The New Black in schwarzer Ästhetik und matter Anmutung. Dabei gilt, ob schwarz, ob weiß, dass sich die Oberflächen rückstandslos ohne großen Aufwand sauber halten lassen. Mit der Veredelung DIANA Clean sogar noch leichter, weil Schmutz und Kalk gar nicht erst anhaften können.

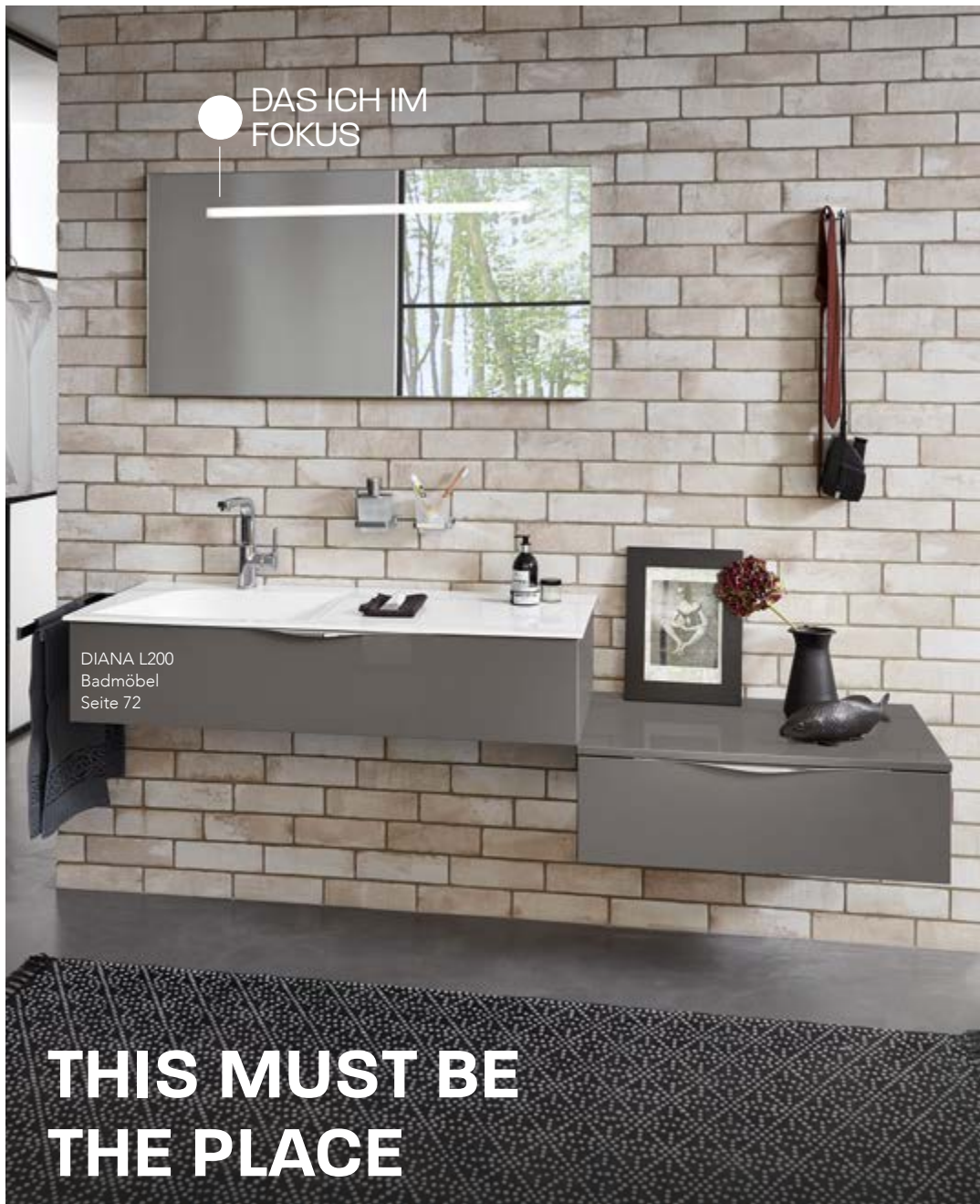

DAS ICH IM  
FOKUS

DIANA L200  
Badmöbel  
Seite 72

## THIS MUST BE THE PLACE

Klar, selbstbewusst und ganz auf gerader Linie: Badmöbel der Serie DIANA L200 sind wie ein Statement für Menschen, die genau wissen, was sie wollen. Schnörkel gehören jedenfalls nicht dazu. Dafür Design, Materialqualität und geschmeidige Funktionalität.

*Außen hui – und innen nicht von schlechten Eltern: Qualität ist nicht allein eine Frage von Äußerlichkeiten. Nicht zu unterschätzen sind Funktionalität und Materialgüte. Das sind alles wichtige Punkte, die eindeutig für Badmöbel der Serie DIANA L200 sprechen, innen wie außen.*

### FRONTEN



### VIelfALT







DIANA L100  
Waschtisch-Einhandmischer  
Seite 83

**BODENFREIE  
KLARE LINIE**

DIANA L400  
Badmöbel  
Seite 74

*Badmöbel der Serie DIANA L400 wirken durch die markanten Griffmulden sowohl im wörtlichen wie im übertragenden Sinne sehr aufgeräumt. Durch die Vielzahl an Fronten und Korpus-Variationen ist sie besonders vielfältig individualisierbar.*

**FRONTEN**



Weiß  
Matt



Eiche  
Natur



Dunkel-  
grau Matt



Eiche  
Tabak



Sand  
HGL



**VIelfALT**



# EXKLUSIVE BÄDER, DIE DEN EIGENEN HORIZONT ERWEITERN

HELL UND  
AUGENFREUNDLICH



DIANA L100  
Accessoires  
Seite 79



FINISH AUS  
ECHTEM HOLZ

DIANA L500 Badmöbel  
Seite 74

Für den wichtigen Wohlfühlort Bad werden naturnahe Rohstoffe und Designs immer wichtiger. Gerade Holz mit seiner warmen und geerdeten Anmutung liegt voll im Trend. Oberflächen, die ein natürliches Gefühl vermitteln. Dazu gehört aber auch Naturstein-Optik etwa bei Fliesen.

PROFI  
TIPP

S. ENCK

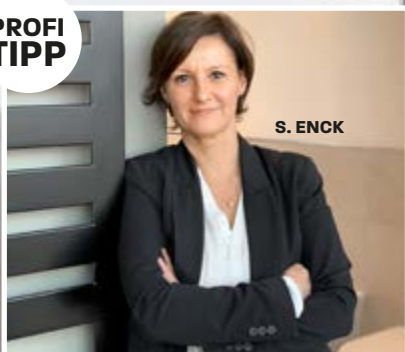





Die Produktvielfalt der DIANA Badwelt L folgt in Sachen Material und Verarbeitungsqualität dem Maximalprinzip: Mehr Auswahl, mehr gute Ideen, mehr Mut zu Design. L steht aber auch für ein Maximum an Lebenserwartung. Denn eine besonders hohe Qualität schafft Werte von Dauer und damit verlängerte Anschaffungszyklen. Daraus ergibt sich ein bedeutender Nebeneffekt, der heute wie nie zuvor wichtig ist, nämlich Nachhaltigkeit. Denn was länger hält, was länger Freude bereitet, muss weniger oft erneuert werden.

# FUNKTION MIT STIL

*Badmöbel haben neben der Aufgabe, die Dinge des Alltags bereit zu halten, vor allem auch die Fähigkeiten, ein Bad zu prägen und damit optisch zusammenzuhalten. Denn Design, Stil und Materialität wirken als Bindeglied zu den ganz praktischen Erwägungen. Etwa dass Unterschränke viel Stauraum mitbringen und wie aus einem Guss mit dem Waschtisch harmonieren. Dass Oberflächen leicht sauber zu halten sind und den Ansprüchen an Langlebigkeit mehr als genügen.*

DIANA L500  
Spiegelschrank  
Seite 75



DIANA L500  
Badmöbel  
Seite 74

## FRONTEN



Eiche  
Natur



Weiß  
HGL



Weiß  
Matt



Schilf  
Matt



Dunkel-  
grau Matt



## VIelfALT

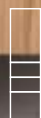
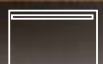
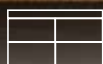





DIANA L100  
Accessoires  
Seite 79

## STIL, DER EINFACH FUNKTIO- NIERT

Kann ein Möbel etwas über die Menschen aussagen, die ihre Handtücher darin verstauen? Aber klar doch! Denn Badmöbel von DIANA aus der Badwelt L lassen durch ihre vielfältigen Oberflächen-Optionen viel Spielraum, um die eigenen Vorstellungen vom Leben im Bad individuell auszudrücken. Das gilt aber nicht nur für das Dekor – Vielfalt ist auch eine Stärke der Auswahl verschiedener Komponenten, die über Halbhochschränke, Spiegel, und Waschtische diverser Art weit hinaus geht.

## ORGANISATIONS- TALENT FÜR KLUGES INNENLEBEN

*Platz allein ist schön, intelligent genutzter Raum ist noch viel schöner. Darum bieten Möbel der DIANA Badwelt L auch die Möglichkeit, das Innenleben zu organisieren. Etwa auch in Spiegelschränken. Damit alles seinen Platz hat, ohne Platz zu verschwenden. Gut, nicht?*



## VON LICHT UMRAHMT

DIANA L100-Neu  
Spiegelschrank  
Seite 75



DIANA L100-Black  
Waschtisch-Einhandmischer  
Seite 82



DIANA L500 Waschtisch mit  
DIANA L500 Handtuchreling  
Seite 79

# IM STILMIX: NATURNAH & MODERN

*Die DIANA Badwelt L ist in ihrer variantenreichen Vielfalt ein stilistisches Kontrastprogramm. Das Beispiel auf dieser Seite zeigt ein Ensemble mit hochwertigem Spiegelschrank, weißer Keramik, akzentuiert von Waschtischmischer und Handtuchreling in schwarz matt. Flankiert ist dieser gelungene Stilmix von einem Hochschrank in natürlich anmutenden Echtholz-Furnier Eiche.*





DIANA L500 Urinal  
Seite 79

DIANA L500  
Wand-WC  
Seite 79

## MATERIAL- KLASSIKER KEIN BAD OHNE KERAMIK

Wasser und Keramik gehören zusammen, seit es Bäder gibt. Und über die Jahrzehnte haben sich Herstellungsverfahren verfeinert, Materialien bewährt, Rohstoffmischungen optimiert. Die vorläufige Krönung dieser Entwicklung in Sachen Design, Qualität und Dauerhaftigkeit stellen gewiss die Keramik-Komponenten der DIANA Keramik L500 dar. Die von Natur aus pflegeleichte Oberfläche ist serienmäßig mit DIANA Clean aufgewertet. Die Auswahl wird auch den höchsten Ansprüchen gerecht – wie die zwei Vertreter der Linie DIANA L500 hier auf dem Bild zeigen: Wand-WC und Urinal teilen puristisches Design.

### L500 KERAMIK

Mit einzigartiger schmutzabweisender Oberfläche. Sorgt für abperlendes Wasser, welches Schmutz und Kalk mitnimmt.



DIANA  
CLEAN



weiß

### FORMEN



qua-  
dratisch



recht-  
eckig

### EIGENSCHAFTEN



Formen-  
vielfalt



elegant



leicht



DIANA  
CLEAN

## KUNST MIT KANTE

DIANA L500  
Aufsatzbecken  
Seite 79

# INSPIRATION WASSER

Als besonders freies Element ist Wasser nicht nur der Quell des Lebens schlechthin, sondern auch Ursprung kreativer Prozesse. Egal ob Maler, Schriftsteller oder Musiker – das Meer, Flüsse und Bäche: Wann immer ein künstlerischer Geist Stimulation und Anregung sucht oder ganz allgemein Schaffenskraft tanken will, führt am Wasser selten ein Weg vorbei. Seine Wege sind es, die unser irdisches Leben zusammenhält.

Kein Wunder also, dass Wasser auch Designer und Macher von Badkomponenten inspiriert hat. Die Umsetzung kreativer Formen findet zum Beispiel in den besonderen Modellen von DIANA L200 und L300 ihren individualistischen Ausdruck. Denn alles fließt – nicht nur das Wasser selbst, sondern auch die Form.



DIANA  
CLEAN

DIANA L200  
Aufsatz-Waschtisch  
Seite 76

DIANA L100-Black  
Accessoires  
Seite 81

## L200 KERAMIK

*Freistehend oder an der Wand befestigt?  
Die luxuriöse Qualität von DIANA L200 ist immer auch ein optisches Statement, ausformuliert in rund, eckig – und noch vielfältigeren Varianten dazwischen.*

### FORM



### EIGENSCHAFTEN



Formen-  
vielfalt



elegant



frei



# L300

*Jenseits der üblichen Konventionen glänzen DIANA L300 Waschtische mit extra dünnwandiger Fertigung – ohne dabei an Robustheit einzubüßen. Ästhetik in weiß, schwarz matt und vielen reizvollen Formen.*



DIANA  
CLEAN



DIANA L100-Black  
Waschtisch-Einhandmischer XL  
Seite 82



DIANA L300 dünnwandige  
Aufsatzschale  
Seite 78

## L300 KERAMIK



Mit einzigartiger schmutz-  
abweisender Oberfläche.  
Sorgt für abperlendes

DIANA  
CLEAN Wasser, welches Schmutz  
und Kalk mitnimmt.



schwarz matt



weiß

## FORM



rund



recht-  
eckig



oval

+ travers + asymmetrisch

## EIGENSCHAFTEN



Formen-  
vielfalt



elegant



frei



leicht



luftig

# WARUM KERAMIK SO NACHHALTIG IST

Als klassischer Sanitär-Werkstoff hat das Material mehr als nur ein Leben

Gerade bei Dingen, die immer schon da gewesen zu sein scheinen, ist es nicht ganz einfach, sie neu zu entdecken, sie neu zu denken und schließlich auf neue Art zu produzieren. Dabei ist Keramik im sanitären Einsatz zum Beispiel als Waschtisch, WC, Bidet oder in Wand und Bodenbelägen allgegenwärtig. Allein der schieren Mengen wegen, bietet es sich unbedingt an, in Sachen Nachhaltigkeit genauer hinzusehen. Denn Keramik ist aufgrund seiner Bestandteile weitgehend ein Naturprodukt: Ton, Sand, Kaolin, Feldspat oder Quarz sind sehr gut dafür geeignet, in modernen Verfahren aus alter Keramik wiedergewonnen zu werden.

Als sogenannter Sekundär-Rohstoff lässt sich der vermeintliche Keramik-Schrott fast vollständig wiederverwerten. Und zwar ohne dass bei diesem Prozess Produkteigenschaften wie Aussehen oder Haltbarkeit nach der Wiederherstellung leiden. Der Energiebedarf sowie der Wasserverbrauch sinken auf diese Weise erheblich. Aufgrund der natürlichen Zusammensetzung ist Keramik nicht nur allergikerfreundlich, sondern trägt insgesamt zu einer gesunden und unbelasteten Wohnumgebung bei.

VIELSEITIG &  
FORMVARIABLE

EINFACHE  
REINIGUNG

LANGLEBIGE  
NACHHALTIGKEIT





UNEMPFINDLICH  
& WIDERSTANDS-  
FÄHIG



DIANA  
CLEAN

GROSSES  
FORMEN-  
SPEKTRUM

DIANA L100  
Aufsatz-Waschtisch  
Seite 75



AUSSERORDENTLICH  
PFLEGELEICHT

DIANA L100  
Tiefspül-Wand-WC  
Seite 76

## IMMER GANZ WIE AUS EINEM GUSS

*Ähnlich wie der Baustoff Beton lässt sich Keramik durch Gussverfahren in fast jede beliebige Form bringen. Dabei sind die Herstellungsprozesse inzwischen so ausgefeilt, dass nicht nur unterschiedlichste Ausformungen möglich sind, sondern die Vielfalt der Produkte insgesamt immer weiter wächst. Selbst sehr filigranes Design mit außerordentlich dünnwandiger Ausformung ermöglicht einen neuen Look im Bad, ohne dass Langlebigkeit und Stabilität darunter leiden. Weiterer Pluspunkt: Die Oberflächen lassen sich ohne Schwierigkeiten sehr leicht sauber halten und verfärben nicht.*



# WIE NACHHALTIG IST IHR BAD?

Längst leben wir in einem Zeitalter, in dem wir die Sorglosigkeit in Bezug auf unser Konsumverhalten oder den Verbrauch von Ressourcen hinter uns gelassen haben. Immer öfter fragen wir uns: Welche Auswirkungen hat mein Handeln? Was geschieht anderswo morgen auf der Welt, wenn ich hier und heute eine Entscheidung treffe? Wenn es um Nachhaltigkeit geht, fällt der erste Gedanke meistens nicht auf das eigene Bad. Dabei liegt in diesem alltäglichen Lebens- und Wohnraum erhebliches Potenzial. Ein Element, das fast wie kein zweites für Nachhaltigkeit steht, ist ein Dusch-WC. Denn es senkt den Verbrauch von Toilettenpapier erheblich, bisweilen sogar auf Null, weil es Hygiene und zugleich Komfort durch nichts als mit Wasser schafft. Damit verbindet es das Nützliche mit dem Nachhaltigen. Das Komfortable mit dem Umweltfreundlichen.

## RESSOURCEN SCHONEN MIT BESONDEREM KOMFORT

*Praktisch berührunglos bedienbar, heben Dusch-WCs der DIANA Badwelt L das Niveau im Bad auf ein neues hygienisches Level: Mit der selbsterklärenden Fernbedienung lassen sich je nach Ausstattung verschiedenste Funktionen präzise steuern. Dazu gehören nicht nur Temperatur oder Intensität sowie Positionierung des Wasserstrahls – auch die Heizung im Sitz oder die Geruchs-Absaugvorrichtung gehören zum Spektrum der Möglichkeiten.*



**STEUERUNG PER FERNBEDIENUNG**



### HYGIENE +

- + Vaginal-Hygiene
- + Anal-Hygiene
- + Pulsierender & oszillierender Wasserstrahl
- + einstellbare Düsenposition



**SPART 46 ROLLEN TOILETTPAPIER**  
PRO PERSON UND JAHR

**SPARSAMER WASSERVERBRAUCH**  
DURCH PRÄZISE MENGENDOSIERUNG

**EFFIZIENTE RAUMNUTZUNG**  
DURCH DOPPELFUNKTION ALS BIDET

**MAXIMALE HYGIENE**  
NICHTS REINIGT BESSER ALS WARMES WASSER

**ENTKALKUNGS-  
FUNKTION**

**BEHEIZBARER  
SITZ**

DIANA L400  
Dusch-WC  
Seite 77



**PROFI  
TIPP**

F. Feier

## WIE SCHAFFE ICH'S, BEI WENIG PLATZ NICHT AUF EIN BIDET VERZICHTEN ZU MÜSSEN?

Sie wünschen sich den Cleaning-Komfort eines Bidets, haben aber nicht genug Platz in Ihrem Badezimmer? Entscheiden Sie sich einfach für eine Kombi-Lösung in Form eines Dusch-WCs. Die Kombination aus Bidet und WC spart Platz, ist umweltfreundlich und bequem per Fernbedienung steuerbar. In den Badausstellungen beraten wir Sie sehr gerne ausführlich zu diesem Thema und zeigen Ihnen alle Vorteile eines Dusch-WCs.

**„GANZ ODER GAR  
NICHT: ICH LEBE  
NACHHALTIGKEIT  
NATÜRLICH AUCH  
IM GÄSTEBAD!“**



## NACHHALTIGKEIT IST WERTSCHÄTZUNG

„Unser Grundprinzip beim Einrichten unseres energieautarken Hauses war, den Gedanken der Ressourcenschonung und des verantwortungsvollen Umgangs mit der Welt und letztendlich uns selbst auf ganzer Linie konsequent zu leben. Wo kann ich Unnötiges vermeiden? Wie kann ich das, was ich brauche, so wählen, dass es am besten wieder nachwächst oder ein Produkt am Ende seines Lebens wieder unkompliziert in den Rohstoffkreislauf einfließen kann? Und wenn all das für mich im großen Bad wichtig ist, muss ich diese Konsequenz dann nicht auch im Gästebad zeigen, das ja eine Art Visitenkarte für uns ist?“

Wir sind froh, dass wir uns von unseren Prinzipien haben leiten lassen, auch im Gästebad. Damit ist auch dort ein authentisches Bild von dem entstanden, was uns wichtig ist. Was unsere Werte sind. Worauf es uns ankommt.“

**„ICH FRAGE IMMER,  
WIE SICH MEINE  
KAUFENTSCHEIDUNG  
AUF DEN REST DER  
WELT AUSWIRKT.“**



*Wie wir mehr Nachhaltigkeit leben können? Eine Antwort ist, auf Qualität zu achten. Denn hohe Wertigkeit steht am Ende immer auch für ein längeres Produktleben und damit weniger Ressourcenverbrauch.*

*Diese Haltung vermitteln die Komponenten der DIANA Badwelt L.*



  
DIANA  
CLEAN

DIANA L500  
Handwaschbecken  
Seite 79



**SANFTE  
BELEUCHTUNG**

sorgt für eine angenehme  
Atmosphäre im ganzen Bad

**VOLLE LICHT-  
KONTROLLE**

DIANA L100 Waschtisch-  
Einhandmischer  
Seite 82

DIANA L300  
Gäste-Badmöbel  
Seite 73

**PROFI  
TIPP**

Das Gäste-WC ist das Aushängeschild  
des Hauses. Darum sollte bei der Ein-  
richtung auf eine klare Linie gesetzt  
werden. Schlichte Eleganz, schnörkel-  
lose Linien, eine moderne aber zeitlose  
Eleganz – die Serie DIANA L300 hat  
dafür alles, was uns wichtig ist.

W.Thieff & Team

# SCHLANKE KOMPONENTEN BIETEN VIEL UND SPAREN PLATZ

*Neue Materialien für neue Perspektiven: Badmöbel der Serie  
DIANA L300 bestimmen mit fünf exklusiven Fronten den  
Charakter des Raumes. Metallrahmen in schwarz matt oder  
Edelstahl, wie in diesem Beispiel, stehen für hohe Wertigkeit.  
Wirkt besonders stark auch im Kontrast mit schwarzen Armaturen.*

# DIE ALGE MACHTS MÖGLICH

Aus Seetang bestehende Wasserkugeln können eine umweltfreundliche Alternative zu Plastikflaschen sein.

Text & Recherche:  
Janka Kreißl



Ressourcenschonend in der Herstellung, da Algen weder Dünger noch Süßwasser benötigen.



Die Gel-Membran hat keinen Eigengeschmack und ist leicht verdaulich.



Nach 4 bis 6 Wochen ist das Material der Kapsel rückstandslos abgebaut.



Die Kapseln lassen sich sogar zu Hause selbst herstellen.

Erinnern Sie sich noch an den Bubble-Tea, der vor einigen Jahren einen kurzen Hype erlebte? Was die süßen Drinks so faszinierend machte, war vor allem die knackige Hülle der kleinen Kügelchen. Genau dieses Prinzip macht sich auch das Londoner Start-Up „Notpla“ zunutze: Mithilfe der aus der Molekularküche stammenden Sphärisifikation – also dem Einschließen von Flüssigkeiten in einer Hülle aus Gel – soll die weltweite Plastikschwemme reduziert werden.



Die Membran wird aus Meeresalgen und Kalzium gewonnen und kann mitgegessen werden. Landen die Kugeln doch im Müll, bauen sie sich aufgrund ihrer biologischen Zusammensetzung innerhalb kurzer Zeit ab. Gefüllt werden können die Gel-Kugeln mit Flüssigkeiten jeder Art – von Wasser über Frucht- und Gemüsesäfte bis hin zu Soßen und Ketchup. Anders als herkömmliche Flaschen oder Boxen sind die Membranen auch günstig in der Produktion: Algen sind ein günstiger, nachwachsender Rohstoff, dessen Verarbeitung deutlich ökologischer ist als die Herstellung von Plastik.

## OPTIMALER DURSTLÖSCHER FÜR UNTERWEGS

Bei den ersten Sportevents sowie Musikfestivals kamen die mit Wasser gefüllten Kugeln bereits zum Einsatz, und auch für Caterings oder Take-Away-Anbieter sind Lösungen verfügbar. Selbst wenn die Technologie Plastikverpackungen sicherlich nicht komplett ersetzen kann, hat sie dennoch das Potenzial zu einer nachhaltigen Alternative für viele Einsatzbereiche.



**DIY** 

## ESSBARE WASSERKUGELN

Mit Natriumalginat (einem natürlichen Gelierpulver, das aus Algen gewonnen wird), Kalziumlaktat und Wasser können Sie die essbaren Kapseln schnell und einfach selbst herstellen – eine tolle Idee für Partys oder als nachhaltiges, ausgefallenes Präsent.

Entdecken Sie das ganze Rezept auf [diana-bad.de/freiraum/wasserkugel](https://diana-bad.de/freiraum/wasserkugel)



# SAUBER GELAUFEN

## BEIM VIRGIN MONEY LONDON MARATHON 2019

Rund 216.000 Plastikflaschen konnten 2019 beim Londoner Marathon eingespart werden, indem man den Läufer\*innen an der Strecke die essbaren Wasserkugeln von Skipping Rocks Lab zureichte.



# SAUBERE SACHEN

*Das älteste Reinigungsmittel der Welt ist das Wasser selbst. Es ist die Grundvoraussetzung für Hygiene, Gesundheit und Wohlbefinden. Um seine positive Wirkung zu heben, braucht es gar nicht viel – ein kleines bisschen Seife genügt. Schön, wenn die Alltäglichkeit des Händewaschens durch ein hochwertiges Accessoire wie dem DIANA L100 Seifenspender gewinnt. Wohl dosiert und wiederbefüllbar.*



## EINE DOSIS CHARME

DIANA L100  
Seifenspender  
Seite 79



DIANA L100  
LED-Leuchtspiegel  
Seite 82

*Mit dem Zeug zur Stil-Ikone: Der Leuchtspiegel DIANA L100, lieferbar in diversen Abmessungen, erhebt das Schlichte zum Exklusiven. Die bestmögliche Verarbeitungsqualität sorgt dafür, dass dieses Design-Stück nicht nur besonders elegant anzusehen ist, sondern auch lange hält, was DIANA verspricht. Das umlaufende Energiespar-LED-Licht schafft sanfte und augenfreundliche Helligkeit rundum.*



BADWELT L – ACCESSOIRES



DIANA L100  
Papierrollenhalter  
Seite 81



DIANA L100 Unterputz  
Bürstengarnitur  
Seite 81



Für viele Menschen besteht Schönheit vor allem aus Klarheit: Je weniger Einzelteile den Gesamteindruck und die gestalterische Idee eines Bades verändern, desto besser. Im Lichte dieses Grundgedankens lässt dieser nützliche Wandschrank die täglich nötigen Accessoires wie Papier- und Bürstenhalter diskret verschwinden.

*Schöne Dinge, die halten: Zum Beispiel der hochwertige Handtuchhalter der Serie DIANA L100, dessen einfache Form in Verbindung mit bester Verarbeitung Langlebigkeit garantiert. Seifenspender und Zahnputzbecher aus satiniertem Glas zeigen Eleganz im Alltag.*



DIANA L100  
Handtuchhalter  
Seite 80

EIGENSCHAFTEN



Formen-  
vielfalt



elegant



DIANA L100  
Doppelhalter  
Seite 79





PROFI  
TIPP

M. Kukuk

# ALLES GUTE KOMMT VON OBEN

Heutzutage gibt es wirklich tolle technische Möglichkeiten, um das Vergnügen beim Duschen voll auszukosten. Wichtig ist, die Größe der Tellerkopfbrause der Duschfläche anzupassen. Denn es sollte ja nicht so sein, dass viel Platz für Bewegung da ist, aber das Wasser nur einen sehr begrenzten Bereich erreicht. Außerdem sollte die Warmwasserversorgung soweit angepasst sein, dass sie auch eine größere Wassermenge bei Bedarf konstant auf Temperatur hält. Dann ist Duschen das reinste Vergnügen.

„JE GRÖßER DIE DUSCHE  
IST, UMSO GRÖßER MUSS  
AUCH DIE BRAUSE SEIN.“

DIANA L100 Unterputz 2-Loch  
Wand-Waschtisch-Einhandmischer  
Seite 82

PERLEND  
VOR FRISCHE



*Wasser belebt – egal in welcher Lebenslage. Mit dem umfangreichen Armaturen-, Dusch- und Brausenprogramm aus der Badwelt L von DIANA finden Sie immer die richtigen Produkte, um Tropfen für Tropfen mehr aus der Energiequelle Wasser zu holen.*



● SANFTER  
SOMMERREGEN



DIANA L100  
Handbrausen  
Seite 84



DIANA L200  
Showersystem  
Seite 85

## FREUDE AM WASSER IST REINE GEFÜHLSSACHE

Für ein angenehmes Gefühl auf der Haut braucht Wasser nicht nur die richtige Temperatur – die wiederum im Empfinden jedes einzelnen Menschen variiert. Für die volle Freude am vitalisierenden Duscherlebnis braucht es eine Ausstattung, die in der Aufbereitung des Wassers präzise ist und dabei noch besonders gut aussieht. Brausen und Dusch-Systeme aus der DIANA Badwelt L liefern die passenden Komponenten, um dem sprudelnden Lebenselixier zur bestmöglichen Entfaltung zu verhelfen.

*Das Showersystem DIANA L200 kombiniert satten Regen aus der Tellerkopfbrause mit einer stufenlos höhenverstellbaren Handbrause. Der Brausethermostat sorgt für punktgenaue Temperaturvorwahl ohne heiße oder kalte Überraschungen.*





VON DER  
NATUR LERNEN

Das Prinzip von Wasser in  
Bewegung als Vorbild für  
Wellness zu Hause

# ALLES FLIESST – VOM QUELL DES LEBENS

FLÜSSIGE  
ENERGIE

Die Kraft des Wasser bewegt  
den Menschen seit Anbeginn  
und alle Zeit

Im Fluss sein, in Bewegung bleiben, in den Flow kommen: Die symbolische Kraft des Wassers ist in unserem Leben allgegenwärtig – auch im täglichen Sprachgebrauch. Doch auch die konkrete Präsenz im Bad ist ein Abbild seiner Bedeutung im Großen und Ganzen: Raffinierte Regenpaneele und Kopfbrausen bilden das natürliche Vorkommen von Wasser in verschiedenen Ausprägungen nach. Und stellen so die vitalisierende Kraft des Wassers im Alltag jederzeit bereit. Einfach auf Knopfdruck und genau so, wie Sie es sich wünschen.





● WUNDERBAR  
REGNERISCH

DIANA L400  
Regenboard  
Seite 86

**REGENPANEELE**



Vielfalt



Clean-  
Effect



luftig

*Ein authentisches Gefühl von Regen und Frische vermitteln die luxuriösen Regenpaneele und Regenboards aus der Badwelt DIANA L400 und L300. Rund oder eckig für bündigen Deckeneinbau. Die DIANA L400 Regenboards gibt es wahlweise auch mit Beleuchtung und Farblichtwechsler. Mehr Duscherlebnis geht nicht.*



DIANA L300  
Feinregen Kopfbrause  
Seite 86



DIANA M100 3-Loch  
Wannenfüll- und  
Brausemischer  
Seite 124

DIANA L200  
Stahl-Einbauwanne  
Seite 88

*Stahl mit Stil: Diese DIANA L200 Einbauwanne aus Stahl verbindet klassisches Material von höchster Langlebigkeit mit moderner Formgebung. Ideal für einen Ruhesuchenden oder zwei Verliebte.*

**„EINE WANNE IST IMMER NUR SO GUT WIE DAS MATERIAL, AUS DEM SIE IST“**



**PROFI TIPP**

S. Wiehn

Für seine Wanne wünscht sich jeder Kunde langlebige Materialien. Deshalb betonen wir in der Beratung, welche Unterschiede es gibt. Grundsätzlich unterscheiden wir Stahl, Acryl und Mineralguss. Während Stahl schwer und unempfindlich ist, ist Acryl porenfrei und leicht – braucht aber schonende Reiniger, um Kratzer zu vermeiden. Bei Mineralguss ist das ähnlich. Er ist gut formbar und steht für außergewöhnliche Designs.



**WANNEN-EIGENSCHAFTEN**



Formen-  
vielfalt



elegant



# MIT WASSER DIE ZEIT ANHALTEN

Runterkommen, eintauchen und sich selber spüren: Ein positives Wohnumfeld mit dem Rückzugsort Bad macht mehr als nur sauber und frisch. Es vermag verbrauchte Kräfte wieder zu erneuern und Energie aufzutanken. Mit Wannen und Brausewannen der Badwelt DIANA L stehen Ihnen vielfältige Optionen zur Verfügung – und zwar in Form, Material und Maß. Eines ist aber immer gleich und nicht verhandelbar: die größtmögliche Verarbeitungsqualität für eine überlegen lange Lebensdauer. Mit dem DIANA Garantieverprechen von fünf vollen Jahren legen Sie sich nicht einfach nur eine Wanne zu. Sie kaufen damit Vertrauen und Verlässlichkeit, hinter denen ein Partner steht, der nahezu 50 Jahre Erfahrung in Sachen Bad vorweisen kann.

DIANA L200  
Stahl-Brausewanne  
Seite 88

● *Formenvielfalt trifft auf maximale Qualität:  
Mit den angenehm niedrig gearbeiteten Mineralguss-  
Brausewannen aus der Badwelt DIANA L300 sind  
Sie mit 5 Jahren Garantie auf der sicheren Seite.*

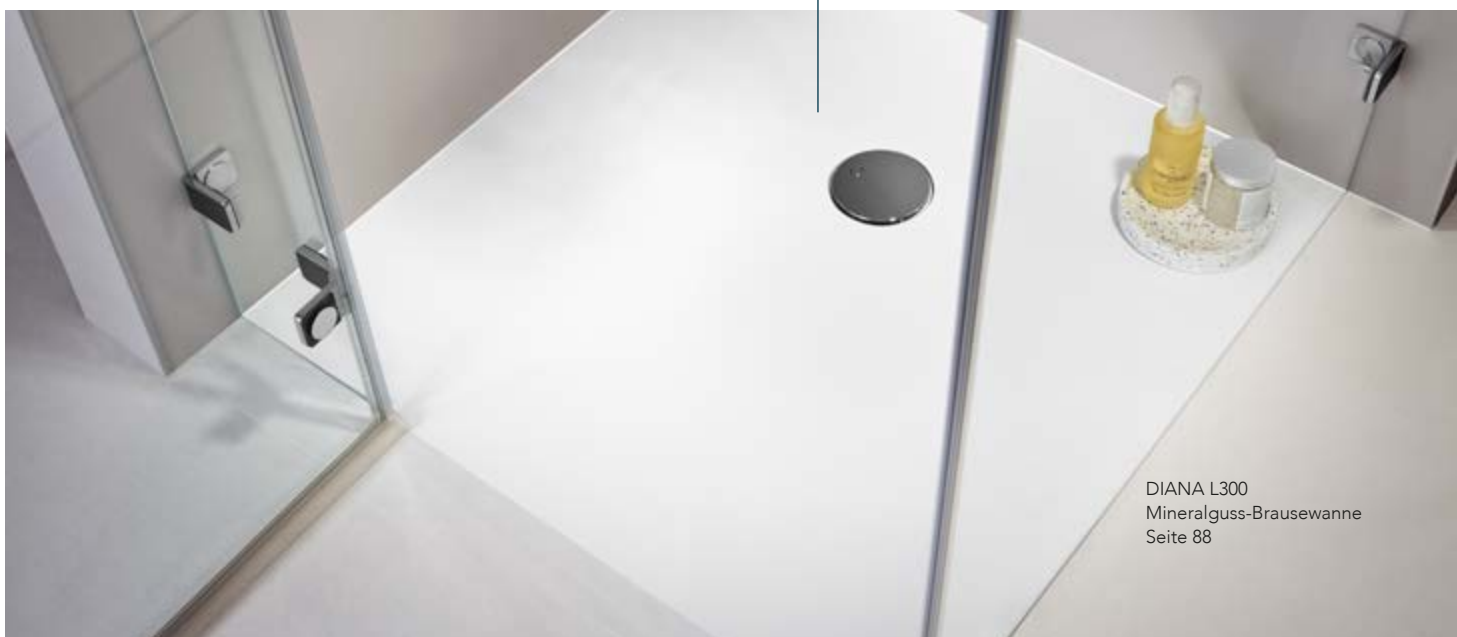

DIANA L300  
Mineralguss-Brausewanne  
Seite 88

## SETZT EIN KLARES ZEICHEN

DIANA L100  
Acrylwanne Oval, freistehend  
Seite 87

DIANA L100  
Wannen-Standarmatur  
Seite 83

### FREISTEHWANNEN

+ SCHWARZ MATT  
+ WEISS  
+ BICOLOR

### EIGENSCHAFTEN



Formen-  
vielfalt



elegant



frei

## LEINEN LOS FÜR ENTSPANNUNG

*Das befreiende Gefühl, die Segel zu setzen und für einen Moment ganz weit weg zu sein von den Herausforderungen des Alltags – nichts lädt überzeugender dazu ein als eine freistehende Wanne. Dieses luxuriöse Modell von DIANA L100 besteht aus hautfreundlichem Sanitär-Acryl. Die Freistehwanne ist neben klassischem weiß, aufregendem schwarz-matt auch in bicolor weiß / schwarz matt lieferbar.*



# EIN BISSCHEN MEER AUS DEM ALLTAG MACHEN

Warum es den Menschen ans Meer zieht? Weil alles Leben aus dem Ozean kommt. Vielleicht fühlen wir uns dem unendlichen Wasser auch deshalb verbunden, weil sich in einem Tropfen letztendlich das ganze Meer spiegelt – und wir Teil des Ganzen sind. Kein Wunder also, dass wir auch auf dem Festland nach dem maritimen Lebensgefühl streben und dieses Motiv mit Vorliebe in Ausstattung und Ausgestaltung von Bädern einsetzen. Und das Bild von der Wanne als Boot erklärt sich durch diese Perspektive ganz von selbst.

Was aber braucht eine Wanne – und braucht es eine Wanne überhaupt? Leidenschaftliche Badewannengenießler werden die Antwort kennen. Es braucht dafür gar nicht besonders viel Raum – das Sortiment von DIANA L weiß um die unterschiedlichen Größenverhältnisse in unterschiedlichen Haushalten und hält entsprechende Ausführungen bereit: von der trotz sparsamer Abmessungen komfortablen Raumsparwanne bis zum luxuriösen Freisteh-Modell für ein ganz neues Gefühl von Weite und Großzügigkeit. Und welcher Wannen-Typ sind Sie?





# IM LAUF DER DINGE

## WIE WIR DER UMWELT – UND UNS – IM BAD ETWAS GUTES TUN

Aus den Augen, aus dem Sinn: Oft messen wir dem, was wir in Haushalt und Bad so alles verbrauchen, bevor es in den Abflüssen verschwindet, wenig Bedeutung bei. Dabei summieren sich die vermeintlichen Kleinigkeiten im Lauf der Zeit auf: etwa das Shampoo, das Duschgel oder der Conditioner. Deshalb macht es schon einen Unterschied, darauf zu achten, was wir im Alltag verwenden und wie viel davon. Ähnlich wie bei unserer Nahrung gilt: je weniger stark verarbeitet, desto besser. Im Augenblick feiern Produkte auf Kernseifenbasis ein regelrechtes Comeback.

## GANZ NATÜRLICH RUNDUM GEPFLEGT – AUCH DIE BAD-KOMPONENTEN

Die gute alte Seife besteht – je nach Reinheit und Feinheit – aus bis zu 75 Prozent hochwertigen Pflanzenfetten. Natronlauge spielt bei der Herstellung eine wichtige Rolle. Beide Komponenten sind sowohl allergikerfreundlich als auch umweltfreundlich, weil sie selbst natürlich vorkommen. Unparfümiert ist Kernseife fast geruchsneutral. Inzwischen haben sich viele Hersteller, die sich auf Naturseifen und Produkte, die davon abgeleitet werden, spezialisiert. Für besondere Pflege und angenehmen Duft sorgen weitere Zusätze aus der Natur wie etwa Kräuter und Fruchtessenzen. Und grundsätzlich gilt: Was uns Menschen gut tut, kann auch der Wanne oder der Keramik nicht schaden. Denn naturnahe Produkte greifen die Oberflächen nicht an, vermindern teilweise sogar den Verschleiß und belasten den Abwasserkreislauf weniger.





## MIT SICHERHEIT REIBUNGSLOS IM FLUSS

*Intelligente Rinnen-Systeme ermöglichen bodenebene Duschplätze. Egal ob an der Wand oder im Raum installiert – sie leiten Wasser auch mit minimalem Gefälle und geringer Aufbauhöhe verlässlich ab. Die Rinnenoberfläche lässt dabei die Wahl: minimalistisch in Edelstahl, oder ultradezent mit der Umgebungsfiese versehen?*





## TROCKEN MIT NATÜRLICHKEIT

Was gibt es Schöneres, als sich nach einem ausgiebigen Bad oder einer erfrischenden Dusche in Handtücher zu hüllen? Die die Haut nicht nur trocknen, sondern ihr ein Gefühl von Natürlichkeit vermitteln? Gute Handtücher leisten genau das – und sind bei der Wahl des richtigen Materials auch noch außerordentlich nachhaltig. Frottee-Ware aus Bio-Baumwolle und Leinen eignen sich als nachwachsende Rohstoffe optimal. Und bei richtiger Pflege vermögen Sie tatsächlich größere Mengen Feuchtigkeit aufzunehmen – die sie später beim Trocknen wieder nach und nach an die Raumluft abgeben. Aber Vorsicht: Parfümierte Weichspüler setzen diese Fähigkeit stark herab, weil sie die Fasern in gewisser Weise versiegeln. Setzen Sie auch in diesem Punkt besser ganz auf Natürlichkeit.

## MEHR KREATIVITÄT

mit wechselbaren  
Beschlags-Inlays in  
verschiedenen Farben.



*Die ganze Schönheit von Glas:  
Duschabtrennungen aus der Vielfalt von  
DIANA L500-Neu sind so konstruiert, dass  
sie den Rohstoff Glas maximal zur Geltung  
bringen. Und zwar in ganz verschiedenen  
Einbausituationen – auch passgenau auf  
individuelles Maß. Zurückhaltend gestaltete  
Profile und Beschläge verstärken den  
ästhetischen Gesamteindruck.*



DIANA L500-Neu  
Duschcabinen  
Seite 90



**WALK-IN**

Die Lösung für ein freies und ästhetisches Duschgefühl.



**WALK-IN GLEITTÜR**

Sanftes rollen bei Walk-In Gleittüren für Flexibilität und Freiheit beim Duschen.



**PENDELTÜR + PENDEL-FALTTÜR**

Die Tür folgt der Stoßrichtung und sorgt für flexibles Duschvergnügen.

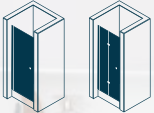

**SEITENWAND**

Die Seitenwand schirmt perfekt ab und sorgt für ein freies Duscherlebnis.



DIANA L400  
Regenboard  
Seite 86

DIANA L500-Neu  
Duschkabinen  
Seite 90

# MEHR FREIHEITSGEFÜHL BEIM DUSCHEN?

WAS WIR GEWINNEN, WENN WIR GROSSZÜGIG SIND



**PROFI  
TIPP**

L. Schmitt

Von einer Walk-In-Dusche träumen viele: Einfach rein ohne Türen, sich frei bewegen – das ist großartig. Außerdem gibt es weniger Profile und Scharniere zu reinigen. Es gibt allerdings ein ABER, das gut überlegt sein will. Ohne eine geschlossene Kabine, entweicht die warme Luft deutlich schneller. Viele unserer Kunden empfinden das als unangenehm. Lassen Sie sich beraten, was für Sie richtig ist.

Vielleicht klingt der Begriff der Freiheit etwas hochtrabend, wenn wir dieses menschliche Urbedürfnis in Zusammenhang mit einer Bad-Umgebung stellen. Doch gerade unter der Dusche erleben wir das ganze Potenzial dieses Gefühls. Wenn wir das Wasser von oben spüren und nur wir selbst sein dürfen. Ein großzügig geschnittenes Dusch-Konzept – etwa ohne bewegliche Türen als Walk-In-Lösung – vermittelt etwas Grenzenloses, das uns den Kopf frei macht, uns erdet und schließlich wieder in die Balance bringt. Es lohnt sich also, gerade der Dusch-Lösung, die wir täglich nutzen, besondere Aufmerksamkeit zu widmen. Und die Vielfalt moderner Möglichkeiten ist ein weites Feld, in das man sich richtig vertiefen kann.





DIANA L700  
Tür mit Seitenwand  
Seite 91



DIANA L700  
Walk-In Gleittür  
Seite 91



DIANA L700 Walk-In  
Seite 91

### WALK-IN

Die Lösung für ein freies und ästhetisches Duschgefühl.



### WALK-IN GLEITTÜR

Sanftes rollen bei Walk-In Gleittüren für Flexibilität und Freiheit beim Duschen.



### PENDELTÜR + PENDEL-FALTTÜR

Die Tür folgt der Stoßrichtung und sorgt für flexibles Duschvergnügen.

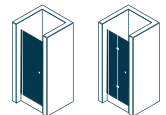

### SEITENWAND

Die Seitenwand schirmt perfekt ab und sorgt für ein freies Duscherlebnis.

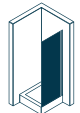

*Duschabtrennungen aus der Badwelt DIANA L offenbaren zu jeder Vorstellung eine blendende Idee: Egal, ob großzügige Pendeltür, bewegliche Abtrennung auf lautlosen Rollen oder die maximale Freiheit des Walk-In-Konzepts.*

**„WOHLFÜHLTEMPERATUR  
IST FÜR MICH EINE FRAGE  
VON GEBORGENHEIT“**



## **WÄRME SO RICHTIG GENIESSEN**

„Wärme geht mir über alles, denn ich friere ziemlich leicht. Sogar im Sommer habe ich immer eine Strickjacke dabei. Genauso wenig lasse ich mich in meinem Bad auf Temperatur-Experimente ein. Ohne ein gutes Thermostat weiß man ja nie, was man kriegt. Ich brauche dieses geborgene Gefühl, von der Wärme ganz umschlossen zu sein. Ein kaltes Bad geht gar nicht! Eine Heizung im Bad muss auch im Sommer funktionieren, auch in der warmen Jahreszeit kann es mich kalt erwischen. Ich habe alles, was ich brauche. Denn meine persönliche Lieblingstemperatur ist für mich eine Frage der Geborgenheit. Ohne Wärme kann ich nicht leben. So einfach ist das.“



DIANA L100-Black  
Badheizkörper  
Seite 91

**„WÄRME, DIE MICH  
UMGIBT, WANN  
IMMER ICH WILL.  
AUCH WENN GERADE  
KEIN SOMMER IST.“**

*Die DIANA Badwelt L hält mit den Badheizkörper-Serien L100 und L200 sämtliche Möglichkeiten für effiziente Heizleistung bereit. Und zwar in einer nahezu unerschöpflichen Farbvielfalt – sogar Sonderfarben sind möglich. Außerdem stehen verschiedene Formen und Größen für jede Raumgröße zur Verfügung.*



DIANA L200  
Badheizkörper  
Seite 91





DIANA  
MEIN BAD

WEIL AUCH DIE DUSCHE  
ZUHAUSE EIN FEELING VON  
FRISCHE UND ERLEBNIS  
VERSPRICHT

# Meine Badwelt L

für ein Bad zum Spüren

Kombinieren Sie die DIANA BADWELT L  
mit der Vielfalt aus allen DIANA BADWELTEN.

L M S C

[WWW.DIANA-BAD.DE/BADWELTEN/BADWELT-L](http://WWW.DIANA-BAD.DE/BADWELTEN/BADWELT-L)

SCAN ME  
DIANA-BAD.DE/  
BADWELTEN/THE-  
NEW-BLACK



SCAN ME  
DIANA-BAD.DE





## DIANA L100 UND L200 BADMÖBEL

 → Seiten 189, 197



### DIANA L100 Badmöbel

Front weiß hochglanz Acryl, Keramik Doppelwaschtisch 1200 mm weiß, 2 Hahnlöcher, Waschtischunterbau mit 4 Auszügen inkl. Wandeinbau-Spiegelschrank mit umlaufender LED. 4.487,- €

DIANA L100 Badmöbel gibt es in 3 Farbvarianten.

 → Seite 36



### DIANA L200 Badmöbel

Front grau hochglanz Acryl, 1220 mm, Mineralguss-Waschtisch alpinweiß mit Unterbau und Sideboard, inkl. Leuchtspiegel, 2.297,- €



### DIANA L200 Badmöbel

Front grau hochglanz Acryl, 1220 mm, Mineralgusswaschtisch alpinweiß, Unterbau mit 4 Auszügen inkl. Spiegelschrank, 3.401,- €

DIANA L200 Badmöbel gibt es über 17 Farbvarianten.



SCAN ME Mehr Details unter  
QR.DIANA-BAD.DE/BADMOEBEL-L



Die gezeigten Produkte gibt es in  
vielen Ausführungen und Größen.



+ → Seiten 11, 13



**DIANA L300 Badmöbel**

Front sommereiche, Rahmen schwarz matt, 1280mm, Waschtischunterschrank (DI0890410732) 917,- €, Waschtischplatte, (DI0890232732) 231,- €, Spiegelschrank mit LED Beleuchtung, (DI0890062732) 1.336,- €, DIANA L300 Aufsatzschale dünnwandig oval 590 x 405mm weiß, (DI006715201) 488,- € und Halbhochschrank (DI0890120732) 1.012,- €



**DIANA L300 Sideboard**

bodenstehend, 740 x 1000 mm, Front sommereiche, Rahmen schwarz matt, (DI089022732) 936,- €

+ → Seite 12



**DIANA L300 Badmöbel**

Front weiß hochglanz, Rahmen schwarz matt, 1080 mm, Waschtischunterschrank, (DI0890380713) 880,- €, Spiegel mit LED-Beleuchtung und Ablage, (DI0890002713) 886,- €, Waschtischplatte Fenix, (DI0890290739) 506,- €, DIANA L300 dünnwandige Aufsatzschale rund, 400 mm, schwarz matt, (DI006705042) 743,- €, Halbhochschrank, 1050 x 400 mm, (DI0890091713) 863,- €

DIANA L300 Badmöbel gibt es in 5 verschiedenen Farbvarianten.

+ → Seite 51



**DIANA L300 Gästebadmöbel**

Front graphite grey, Rahmen Edelstahl gebürstet, Waschtischunterbau 500 mm, (DI0890681833) 603,- €, Spiegel 500 x 800 mm, mit LED-Beleuchtung (DI08906708) 604,- €, DIANA S100 Handwaschbecken, 505 x 280 mm, (DI001366...) 191,- €, Wandregal 400 mm, (DI0890082833) 210,- €, Highboard 1050 x 400 mm, (DI0890140833) 920,- €

## DIANA L400 UND L500 BADMÖBEL

 → Seite 37



### DIANA L400 Badmöbel

Front bicolor eiche tabak / weiß, 1417 mm, Waschtisch weiß mit Unterbau, 2 Auszüge, Spiegelschrank mit horizontaler LED-Beleuchtung mit Hochschrank Front bicolor eiche tabak / weiß, Breite 400 mm, 4.979,- €

DIANA L400 Badmöbel gibt es in über 6 Farbvarianten.  
Fronten und Außenseiten als Bicolor erhältlich.

**NEU**  → Seiten 32, 33, 34, 35

**NEU**  → Seiten 38, 40, 42



### DIANA L500 Badmöbel

Waschtischunterschrank Front Dunkelgrau Hochglanz, Breite 1200 mm, Unterbau inkl. Konsolenplatte, Spiegelschrank mit 3 Türen, beidseitig verspiegelt mit LED-Lichtstreifen, 3.000,- €  
Diana L500 Aufsatzbecken 750 mm weiß, (DI005103201) 546,- €,

DIANA L500 Badmöbel gibt es in über 15 Farbvarianten.



### DIANA L500 Badmöbel

Hochschrank Front Echtholz furniert Eiche Authentic, Waschtischunterschrank 800 mm und LED-Spiegelschrank 2 Türen 3.213,- €  
DIANA L500 Waschtisch 1 Hahnloch, 800 mm, weiß, (DI005031201) 575,- €



SCAN ME Mehr Details unter  
QR.DIANA-BAD.DE/BADMOEBEL-L



Die gezeigten Produkte gibt es in  
vielen Ausführungen und Größen.



NEU  → Seite 42



#### DIANA L100-Neu Spiegelschrank

Hochwertiger Aluminiumkorpus, Doppelspiegeltüren, LED Beleuchtung umlaufend mit Weißlichtadaption. Je zwei 8mm Glasböden höhenverstellbar, Rückwand verspiegelt, Scharniere mit Softclosefunktion für sanftes Schließen, 2 Steckdosen/ Schalter Standard innen unten rechts, Wandeinbau ohne zusätzlichen Einbaurahmen und ohne Einbaubox möglich

**DIANA L100-Neu Spiegelschrank Aufputz,**  
Alu, LED-Beleuchtung, Rückwand verspiegelt,  
2-türig,  
600 x 716 x 150 mm, (DI671200720) 1.062,- €  
800 x 716 x 150 mm, (DI671204720) 1.163,- €  
1000 x 716 x 150 mm, (DI671208720) 1.246,- €  
3-türig,  
1200 x 716 x 150 mm, (DI671212720) 1.421,- €  
1300 x 716 x 150 mm, (DI671214720) 1.513,- €  
1500 x 716 x 150 mm, (DI671218720) 1.624,- €

**DIANA L100-Neu Spiegelschrank Unterputz**  
Alu, LED-Beleuchtung, Rückwand verspiegelt,  
2-türig,  
600 x 716 x 150 mm, (DI671201720) 1.062,- €  
800 x 716 x 150 mm, (DI671205720) 1.163,- €  
1000 x 716 x 150 mm, (DI671209720) 1.246,- €  
3-türig  
1200 x 716 x 150 mm, (DI671213720) 1.421,- €  
1300 x 716 x 150 mm, (DI671215720) 1.513,- €  
1500 x 716 x 150 mm, (DI671219720) 1.624,- €



**DIANA L100-Neu  
Wattepadspender**  
160 mm hoch,  
(DI670906) 37,30 €



**DIANA L100-Neu  
Magnetleiste**  
84 mm lang, 10 mm breit,  
verchromt,  
(DI670909) 38,70 €

Für den DIANA L100-Neu gibt es noch  
weiteres praktisches Zubehör.



**DIANA L100 Waschtisch**  
1 Hahnloch mittig,  
550 x 435 mm, (DI004011...) 162,- €  
600 x 460 mm, (DI004021...) 175,- €  
800 x 495 mm, (DI004051...) 260,- €

**DIANA L100 Aufsatz-Waschtisch**  
Unterseite geschliffen, 1 Hahnloch mittig,  
550 x 435 mm, (DI004016...) 162,- €  
600 x 460 mm, (DI004026...) 175,- €  
800 x 495 mm, (DI004056...) 260,- €



**DIANA L100 Handwaschbecken**  
500 x 250 mm, 1 Hahnloch rechts,  
(DI004332...) 146,- €  
nicht kombinierbar mit Halbsäule

**DIANA L100 Aufsatz-Handwaschbecken**  
Unterseite geschliffen, 1 Hahnloch rechts,  
(DI004333...) 146,- €



→ Seite 47



**DIANA L100 Aufsatz-Schale**  
eckig, freistehend, 550 x 380 mm,  
ohne Hahnloch, ohne Überlaufloch,  
(DI004211...) 229,- €



**DIANA L100 Handwaschbecken**  
450 x 350 mm  
1 Hahnloch mittig, (DI004321...) 146,- €

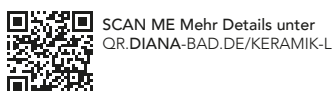

SCAN ME Mehr Details unter  
QR.DIANA-BAD.DE/KERAMIK-L



**DIANA CLEAN**  
Einzigartige schmutzabweisende  
Oberfläche.



**DIANA Hygiene**  
Antibakterielle Glasur, die Keimwachstum in  
feuchten Badumgebungen bis zu 99,9% reduziert.

## DIANA L100 UND L200 KERAMIK



→ Seite 47



### DIANA L100 Tiefspül-Wand-WC spülrandlos

540 mm Ausladung, 3 Spülströme mit abnehmbarem Spülverteiler, für 3 bis 6 l Spülmenge, mit verdeckter Befestigung, (DI004510...) 393,- €

### DIANA L100 Tiefspül-Wand-WC

540 mm Ausladung, mit Spülrand, für 3 bis 6 l Spülmenge, mit verdeckter Befestigung, (DI004501...) 279,- €

### DIANA L100 WC-Sitz

mit SoftClose und Take-Off-Scharnier, weiß (DI031300001) 147,- €



→ Seite 197



### DIANA L100 Kompakt Tiefspül-Wand-WC

kurze Ausladung 485 mm, mit Spülrand, für 3 bis 6 l Spülmenge, mit verdeckter Befestigung, (DI004530...) 321,- €

### DIANA L100 Kompakt WC-Sitz

mit SoftClose und Take-Off-Scharnier, weiß (DI031330001) 147,- €



→ Seite 38



### DIANA L100 Tiefspül-Stand-WC

mit Spülrand, für 3 bis 6 l Spülmenge, (DI004600...) 271,- €



→ Seite 47



### DIANA L100 Wand-Bidet

1 Hahnloch, mit verdeckter Befestigung, (DI004401...) 325,- €



### DIANA L200 Aufsatz-Handwaschbecken wandgebunden

Unterseite geschliffen, mit Hahnloch, mit Überlaufloch, 400 x 460 mm, (DI006760...) 190,- €  
500 x 460 mm, (DI006762...) 203,- €



### DIANA L200 Aufsatz-Waschtisch wandgebunden

eckig, Unterseite geschliffen, mit Hahnloch, mit Überlaufloch, 600 x 460 mm, (DI006763...) 222,- €  
800 x 460 mm, (DI006764...) 372,- €  
1000 x 460 mm, (DI006765...) 450,- €



→ Seite 44



### DIANA L200 Aufsatz-Waschtisch freistehend eckig

Unterseite geschliffen, 400 x 400 mm, mit Überlaufloch, (DI006750...) 249,- €  
ohne Überlaufloch, (DI006751...) 249,- €  
500 x 400 mm, mit Überlaufloch, (DI006752...) 275,- €  
ohne Überlaufloch, (DI006753...) 275,- €  
600 x 400 mm, mit Überlaufloch, (DI006754...) 288,- €  
ohne Überlaufloch, (DI006755...) 288,- €  
800 x 400 mm, mit Überlaufloch, (DI006756...) 405,- €  
ohne Überlaufloch, (DI006757...) 405,- €



### DIANA L200 Aufsatz-Waschtisch freistehend ohne Hahnbank

Unterseite geschliffen, Ø 445 mm, rund, mit Überlaufloch, (DI006771...) 292,- €  
ohne Überlaufloch, (DI006773...) 292,- €  
595 x 455 mm, oval, mit Überlaufloch, (DI006776...) 330,- €  
ohne Überlaufloch, (DI006778...) 330,- €



### DIANA L200 Aufsatz-Waschtisch freistehend mit Hahnbank

Unterseite geschliffen, Ø 445 mm, rund, mit Überlaufloch, (DI006770...) 313,- €  
ohne Überlaufloch, (DI006772...) 313,- €  
595 x 455 mm, oval, mit Überlaufloch, (DI006775...) 350,- €  
ohne Überlaufloch, (DI006777...) 350,- €

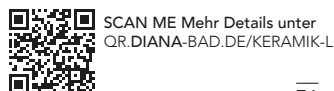

SCAN ME Mehr Details unter  
QR.DIANA-BAD.DE/KERAMIK-L



**DIANA CLEAN**  
Einzigartige schmutzabweisende  
Oberfläche.



**DIANA Hygiene**  
Antibakterielle Glasur, die Keimwachstum in  
feuchten Badumgebungen bis zu 99,9% reduziert.





**DIANA L100 Dusch-WC Basic 1.1**  
weiß, mit DIANA Clean, spülrandlos  
Vaginal- und Analhygiene. Benötigt einen  
eigenen Wasseranschluss. Wassertempera-  
tur, Düsenposition, Wasserdruck sowie eine  
individuelle Sitztemperatur ist einstellbar.  
Mit Geruchsabsaug- und Entkalkungs-  
funktion, Kinder- und Energiespar-  
Modus sowie Stummschaltung der Signaltöne  
und automatischer Reinigung.  
(DI006792201) 1.949,- €



→ Seite 197



**DIANA L200 Dusch-WC Comfort 1.1**  
weiß, mit DIANA Clean, spülrandlos. Vaginal- und Analhygiene. Benötigt einen eigenen Wasseranschluss. Automatische Vor- und Rückwärtsbewegung der Düse. Automatisch pulsierender Wasserdruck. Trocknerfunktion mit einstellbarer Temperatur. Wassertemperatur, Düsenposition, Wasserdruck sowie eine individuelle Sitztemperatur sind einstellbar. Mit Geruchsabsaug- und Entkalkungsfunktion, Kinder- und Energiespar-Modus sowie Stummschaltung der Signaltöne und automatischer Reinigung. Automatisches Schließen und Öffnen des WC-Sitzes. (DI006793201) 2.566,- €

**Zusätzliche Ausstattung in der Comfort Variante:**

Oszillation, Pulsation, Kombidusche, Trocknerfunktion, Trocknerfunktion mit einstellbarer Temperatur, automatisches Öffnen und Schließen



NEU



→ Seiten 48, 49



**DIANA L300 Dusch-WC**  
weiß, mit DIANA Clean, spülrandlos. Vaginal- und Analhygiene. Benötigt einen eigenen Wasseranschluss. Automatische Vor- und Rückwärtsbewegung der Düse. Automatisch pulsierender Wasserdruck. Trocknerfunktion mit einstellbarer Temperatur. Wassertemperatur, Düsenposition, Wasserdruck sowie eine individuelle Sitztemperatur sind einstellbar. Mit Geruchsabsaug- und Entkalkungsfunktion, Kinder- und Energiespar-Modus sowie Stummschaltung der Signaltöne und automatischer Reinigung. Mit LED Nachtlichtfunktion, Steuerung über Mobile APP und Sprachsteuerung möglich. (DI006794201) 2.777,- €

**DIANA L300 und L400 Dusch-WC  
Fernbedienung**

Vaginal- & Anal-Hygiene, Einstellbare  
Düsenposition, Einstellbarer Wasserdruck,  
Einstellbare Wassertemperatur, Autom.  
Vor- & Rückwärtsbewegung der Düse,  
Automatisch pulsierender Wasserdruck,  
Trocknerfunktion mit einstellbarer Tem-  
peratur, Beheizter Sitz mit einstellbarer  
Sitztemperatur, LED-Nachtlicht, Kinder-  
Modus, Stummschaltung der Signaltöne,  
Entkalkungsfunktion, Diagnose Funktion

NEU



**DIANA L400 Dusch-WC**  
weiß, mit DIANA Clean, spülrandlos, Absenkautomatik, Vaginal- und Analhygiene. Benötigt einen eigenen Wasseranschluss. Wassertemperatur, Düsenposition, Wasserdruck sowie eine individuelle Sitztemperatur ist einstellbar. Mit Geruchsabsaug- und Entkalkungsfunktion, Kinder- und Energiespar-Modus sowie Stummschaltung der Signaltöne und automatischer Reinigung, LED-Nachtfunktion, Steuerung über Mobile App und Sprachsteuerung möglich. Automatisches Schließen und Öffnen des WC-Sitzes. (DI006795201) 3.033,- €



SCAN ME Mehr Details unter  
QR.DIANA-BAD.DE/KERAMIK-L

## DIANA L300 UND L500 KERAMIK

 → Seiten 12, 45



DIANA L300 Aufsatzschale dünnwandig, travers  
Ø 400 x 145 mm, ohne Hahnloch,  
ohne Überlaufloch, inklusive Ablaufventil starr  
mit Keramik-Ablaufstopfen  
weiß, (DI006705201) 586,- €

DIANA L300-Black Aufsatzschale dünnwandig,  
rund  
schwarz matt, (DI006705042) 743,- €





DIANA L300 Aufsatzschale dünnwandig,  
rechteckig  
475 x 410 x 145 mm, ohne Hahnloch, ohne Über-  
laufloch, inklusive Ablaufventil starr mit Keramik-  
Ablaufstopfen weiß, (DI006725201) 488,- €

DIANA L300-Black Aufsatzschale dünnwandig,  
rechteckig  
schwarz matt, (DI006725042) 619,- €

 → Seiten 11, 13, 18



DIANA L300 Aufsatzschale dünnwandig, oval  
590 x 405 x 145 mm, ohne Hahnloch, ohne  
Überlaufloch, inklusive Ablaufventil starr mit  
Keramik-Ablaufstopfen weiß,  
(DI006715201) 488,- €

DIANA L300-Black Aufsatzschale dünnwandig, oval  
schwarz matt, (DI006715042) 619,- €





DIANA L300 Aufsatzschale, dünnwandig, travers  
625 x 425 x 145 mm, ohne Hahnloch,  
ohne Überlaufloch, inklusive Ablaufventil  
starr mit Keramik-Ablaufstopfen  
weiß, (DI006735201) 540,- €





DIANA L300 Aufsatzschale dünnwandig,  
asymmetrisch  
560 x 440 x 145 mm, ohne Hahnloch, ohne Überlauf-  
loch, inklusive Ablaufventil starr mit Keramik-Ablauf-  
stopfen weiß, (DI006737201) 540,- €

 → Seite 18

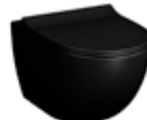

DIANA L300-Black Tiefspül Wand-WC  
spülrandlos, schwarz matt  
(DI006780042) 672,- €

DIANA L300-Black WC-Sitz  
mit Absenkautomatik, schwarz  
(DI031335042) 208,- €

**NEU**  → Seite 50



DIANA L500 Waschtisch  
450 x 350 x 160 mm, weiß, mit Überlaufloch,  
geeignet zur Wandmontage und wandbündige Aufsatzmontage,  
unterbaufähig,  
1 Hahnloch durchgestochen, (DI005111201) 266,- €  
ohne Hahnloch, für 3 Hahnlöcher vorgestanzt, (DI005113201) 266,- €

**NEU**  → Seiten 38, 40, 42, 50



DIANA L500 Waschtisch  
weiß, mit Überlaufabdeckung verchromt, geeignet zur Wandmontage  
und wandbündige Aufsatzmontage, unterbaufähig,  
500 x 470 x 160 mm  
1 Hahnloch durchgestochen, (DI005001201) 335,- €  
ohne Hahnloch, für 3 Hahnlöcher vorgestanzt, (DI005003201) 335,- €  
600 x 470 x 160 mm,  
1 Hahnloch durchgestochen, (DI005011201) 344,- €  
ohne Hahnloch, für 3 Hahnlöcher vorgestanzt, (DI005013201) 344,- €  
800 x 470 x 160 mm,  
1 Hahnloch durchgestochen, (DI005031201) 575,- €  
ohne Hahnloch, für 3 Hahnlöcher vorgestanzt, (DI005033201) 575,- €  
1000 x 470 x 160 mm,  
1 Hahnloch durchgestochen, (DI005041201) 710,- €  
2 Hahnlöcher durchgestochen, (DI005042201) 710,- €  
ohne Hahnloch, für 5 Hahnlöcher vorgestanzt, (DI005045201) 710,- €  
1200 x 470 x 160 mm,  
1 Hahnlöcher durchgestochen, (DI005051201) 883,- €  
2 Hahnlöcher durchgestochen, (DI005052201) 883,- €  
ohne Hahnloch, für 5 Hahnlöcher vorgestanzt, (DI005056201) 883,- €



DIANA L500 Handtuchreling Aluminium  
jeweils passend zum Waschtisch verchromt oder schwarz matt erhältlich

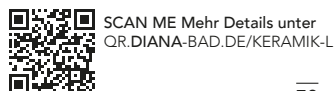

SCAN ME Mehr Details unter  
QR.DIANA-BAD.DE/KERAMIK-L



DIANA Hygiene  
Antibakterielle Glasur, die Keimwachstum in  
feuchten Badumgebungen bis zu 99,9% reduziert.



NEU  → Seite 33



**DIANA L500 Doppel-Waschtisch**

weiß, mit Überlaufabdeckung verchromt, geeignet zur Wandmontage und wandbündige Aufsatzmontage, unterbaufähig,  
1200 x 470 x 160 mm,  
2 Hahnlöcher durchgestochen, (DI005062201) 923,- €  
ohne Hahnloch, für 6 Hahnlöcher vorgestanzt, (DI005066201) 923,- €  
1500 x 470 x 160 mm,  
2 Hahnlöcher durchgestochen, (DI005072201) 1.355,- €  
ohne Hahnloch, für 6 Hahnlöcher vorgestanzt, (DI005076201) 1.355,- €

NEU  → Seiten 34, 43



**DIANA L500 Aufsatzbecken**

weiß, ohne Überlaufloch, geeignet für Aufsatzmontage,  
450 x 350 x 130 mm, (DI005100201) 443,- €  
600 x 350 x 130 mm, (DI005102201) 519,- €  
750 x 350 x 130 mm, (DI005103201) 546,- €

NEU  → Seite 43



**DIANA L500 Urinal**

weiß, Zulauf 1/2", 390 x 600 x 310 mm,  
ohne Deckel (DI005195201) 447,- €  
mit Deckel (DI005197201) 579,- €

**DIANA L500 Urinaldeckel**

weiß, (DI005196001) 134,- €

NEU  → Seite 43



**DIANA L500 Wand-Tiefspül-Wand-WC**

mit verdeckter Befestigung, spülrandlos, weiß,  
550 x 360 mm, (DI005170201) 546,- €  
500 x 360 mm, Kompakt, (DI005171201) 513,- €

NEU 



**DIANA L500 Wand-Bidet**

mit verdeckter Befestigung, spülrandlos, weiß,  
550 x 360 mm, (DI005190201) 546,- €  
500 x 360 mm, Kompakt, (DI005191201) 513,- €

→ Seite 51



**DIANA L100 Seifenspender**

Kristallglas matt, Bedienung von unten,  
mit Stülpbehälter matt, (DI600212500) 156,- €  
Ersatzstülpbecher, (DI605912) 24,30 €

→ Seiten 54, 55



**DIANA L100 Seifenspender**

mit Metallpumpenkopf,  
(DI600210500) 81,70 €,  
dazu passender Halter, verchromt,  
(DI600002500) 53,50 €,  
Ersatzseifenspenderglas matt,  
(DI600910) 32,20 €,  
Ersatzmetallpumpenkopf verchromt,  
(DI600930500) 63,70 €

→ Seiten 38, 41, 55



**DIANA L100 Halter**

verchromt, (DI600002500) 53,50 €  
dazu passendes Kristallglas matt  
(DI600013) 30,30 €

→ Seite 36



**DIANA L100 Doppelhalter mit Ablage**

verchromt, Kristallglas und Seifenspender mit Bedienung von unten, (DI600027500) 233,- €

→ Seite 36



**DIANA L100 Kristallseifenschale**

matt, (DI600063) 36,30 €  
dazu passender Doppelhalter verchromt,  
(DI600022500) 64,70 €

→ Seite 36



**DIANA L100 Handtuch-/Mantelhaken**

verchromt, (DI600360500) 22,10 €



SCAN ME Mehr Details unter  
QR.DIANA-BAD.DE/ACCESSOIRES-L

→ Seite 55



DIANA L100 Badetuchhalter  
verchromt,  
600 mm, (DI600412500) 178,- €  
750 mm, (DI600413500) 260,- €



DIANA L100 Handtuchhalter  
verchromt, starr, 410 mm,  
(DI600314500) 102,- €



DIANA L100 Handtuchhalter  
verchromt, starr, 1-armig, 430 mm,  
(DI600316500) 94,50 €

→ Seiten 50, 55



DIANA L100 Handtuchring  
verchromt,  
(DI600325500) 88,90 €



DIANA L100 Ersatz-Duschwischer  
für Duschablage DI600512,  
(DI600511500) 88,10 €



DIANA L100 Einhängeduschkorb  
2 Körbe gerade, mit Doppelhaken,  
Edelstahl, (DI600581500) 267,- €

DIANA L100 Duschablage gerade weiß  
aus Mineralwerkstoff Solid-Surface mit  
Wischer silber eloxiert,  
(DI600512) 45,40 €

DIANA L100 Einhängeduschkorb  
2 Eckkörbe, mit Doppelhaken, Edelstahl,  
(DI600580500) 258,- €



DIANA L100 Duschkorb  
verdeckte Befestigung, abnehmbar  
gerade (DI600501500) 98,90 €  
Eckmodell, (DI600500500) 93,90 €



DIANA L100 Duschablage Eckmodell weiß  
aus Mineralwerkstoff Solid-Surface mit  
Wischer silber eloxiert,  
(DI600510500) 108,- €



DIANA L100 Wannengriff  
verchromt, 295 mm,  
(DI600425500) 102,- €



DIANA L100 Papierhalter  
verchromt, mit Deckel,  
(DI600620500) 107,- €



DIANA L100 Papierhalter  
verchromt, mit Ablage,  
(DI600625500) 125,- €



DIANA L100 Papierhalter  
verchromt, ohne Deckel,  
(DI600621500) 65,- €



SCAN ME Mehr Details unter  
QR.DIANA-BAD.DE/ACCESSOIRES-L



→ Seite 55



→ Seite 43



DIANA L100 Wand-Bürstengarnitur  
Glasbehälter matt, mit Chrombürste,  
(DI600660500) 125,- €



DIANA L100 Reservepapierhalter  
verchromt, (DI600628500) 62,50 €

DIANA L100 WC Wand-Einbauelement (Abb.)  
mit 2 Glastüren aus VSG, Korpus Edelstahl gebürstet,  
Papier-Durchschub zwischen den zwei Türen,  
Türanschlag rechts, (DI608111...) 572,- €  
Türanschlag links, (DI608110...) 572,- €

DIANA L100 WC Wand-Einbauelement  
mit 2 befließbaren Türen, flächenbündiger Einbau,  
Korpus Edelstahl gebürstet, Papier-Durchschub  
zwischen den zwei Türen, 831 x 185 x 155 mm,  
Türanschlag rechts (DI608101690) 572,- €  
Türanschlag links (DI608100690) 572,- €

DIANA L100 WC Wand-Einbaurahmen  
für DIANA WC Wand-Einbauelement  
(DI608109) 135,- €

→ Seiten 11, 12, 26, 44



DIANA L100-Black Seifenspender rund  
für 200ml Flüssigseife, Wandmontage,  
schwarz matt, (DI600700530) 297,- €

→ Seiten 12, 26



DIANA L100-Black Zahnbürstenhalter  
Wandmontage, schwarz matt,  
(DI600710530) 149,- €



DIANA L100-Black Handtuchhaken rund  
Wandmontage, schwarz matt,  
30 mm, (DI600727530) 84,90 €  
60 mm, (DI600728530) 95,- €



DIANA L100-Black Handtuchhalter rund  
2-armig, Wandmontage schwarz matt, 340 mm,  
(DI600724530) 393,- €

→ Seiten 20, 26



DIANA L100-Black Badetuchhalter rund  
Wandmontage, schwarz matt,  
600 mm, (DI600720530) 297,- €  
800 mm, (DI600721530) 317,- €



DIANA L100-Black Wannengriff rund  
Wandmontage, schwarz matt,  
300 mm, (DI600723530) 284,- €

→ Seite 55



DIANA L100-Black Papierhalter rund  
Wandmontage, schwarz matt, ohne Deckel,  
(DI600750530) 187,- €

→ Seite 49



DIANA L100-Black Reservepapierhalter rund  
für 2 Rollen Toilettenpapier, Wandmontage, schwarz  
matt, (DI600752530) 187,- €



DIANA L100-Black Wand-Bürstengarnitur rund  
mit schwarzem Bürstenkopf, Wandmontage,  
schwarz matt, (DI600760530) 293,- €

# DIANA L100 ACCESSOIRES

## DIANA L100 UND L100-BLACK ARMATUREN

→ Seite 54



**DIANA L100 LED AKKU Kosmetikspiegel / SET**  
5-fache Vergrößerung, mit integrierten aufladbaren Akkus, kippischerer Standfuß und Wandhalter, mit Ladekabel, Abschaltautomatik, Farbtemperatur tageslichtwertig 6.300 K, verchromt (DI668045500) 543,- €



**DIANA L100 LED-Leuchtspiegel mit umlaufender Beleuchtung frontal und seitlich**  
2-teiliger Spiegel mit abnehmbarem Glasoberteil. Montage bis 1000 x 800 mm wahlweise horizontal oder vertikal möglich. Seitenteile umlaufend verglast und satiniert. Satinierung 30 mm breit (ab 100 x 80 cm = 40 mm Breite) ohne Schalter, Elektronik und LED Lichttechnik austauschbar (6.000 Kelvin), Energieeffizienzklasse A+

450 x 900 mm, (DI662501) 768,- €  
600 x 800 mm, (DI662502) 798,- €  
800 x 800 mm, (DI662503) 962,- €  
900 x 700 mm, (DI662504) 962,- €  
1000 x 800 mm, (DI662505) 1.138,- €  
1200 x 800 mm, (DI662506) 1.503,- €  
1300 x 800 mm, (DI662507) 1.706,- €  
1400 x 800 mm, (DI662508) 1.758,- €

→ Seite 50



**DIANA L100 Waschtisch-Einhandmischer**  
Auslaufhöhe 96 mm, SoftEmotion-Keramik-kartusche, Ausladung 106 mm, mit Ablaufgarnitur, verchromt, (DI406010500) 215,- €  
ohne Ablaufgarnitur, verchromt, (DI406011500) 198,- €

**DIANA L100-Black Waschtisch-Einhandmischer**  
ohne Ablaufgarnitur, schwarz matt, (DI406011530) 411,- €

→ Seiten 38, 40, 42



**DIANA L100 Waschtisch-Einhandmischer**  
Auslaufhöhe 101 mm, SoftEmotion-Keramik-kartusche, Ausladung 121 mm, mit Ablaufgarnitur, verchromt, (DI406012500) 236,- €  
ohne Ablaufgarnitur, verchromt, (DI406013500) 217,- €

**DIANA L100-Black Waschtisch-Einhandmischer**  
ohne Ablaufgarnitur, schwarz matt, (DI406013530) 448,- €

→ Seite 42



**DIANA L100 Waschtisch-Einhandmischer**  
Auslaufhöhe 131 mm, SoftEmotion-Keramik-kartusche, Ausladung 124 mm, mit Ablaufgarnitur, verchromt, (DI406014500) 263,- €  
ohne Ablaufgarnitur, verchromt, (DI406015500) 248,- €

**DIANA L100-Black Waschtisch-Einhandmischer**  
ohne Ablaufgarnitur, schwarz matt, (DI406015530) 453,- €

→ Seiten 18, 45



**DIANA L100 Waschtisch-Einhandmischer XL**  
mit erhöhtem Schaft für freistehende Waschschaalen, Auslaufhöhe 232 mm, SoftEmotion-Keramik-kartusche, Ausladung 183 mm, ohne Ablaufgarnitur, verchromt, (DI406030500) 324,- €

**DIANA L100-Black Waschtisch-Einhandmischer XL**  
ohne Ablaufgarnitur, schwarz matt, (DI406030530) 598,- €

→ Seite 37



**DIANA L100 Waschtisch-Einhandmischer**  
mit seitlicher Betätigung, Auslaufhöhe 252 mm, Auslauf schwenkbar 360°, SoftEmotion-Keramik-kartusche, Ausladung 150 mm, mit Ablaufgarnitur, verchromt, (DI406035500) 394,- €  
ohne Ablaufgarnitur, verchromt, (DI406036500) 379,- €

**DIANA L100-Black Waschtisch-Einhandmischer**  
ohne Ablaufgarnitur, schwarz matt, (DI406036530) 497,- €

→ Seiten 32, 43, 56



**DIANA L100 Unterputz 2-Loch Wand-Waschtisch-Einhandmischer**  
Ausladung 210 mm, Feinbausatz zum Aufsatz auf Wand-Waschtisch Universal Einbaukörper, SoftEmotion-Keramikkartusche, Armaturenblende Ø 70 mm, Auslaufblende Ø 70 mm, gerader Auslauf, für Unterputz-Einbaukörper verchromt, Ausladung 210 mm, (DI406103500) 360,- €  
Ausladung 240 mm, (DI406103500) 360,- €

**DIANA L100-Black Unterputz 2-Loch Wand-Waschtisch-Einhandmischer**  
schwarz matt, Ausladung 210 mm, (DI406103530) 494,- €  
Ausladung 240 mm, (DI406104530) 532,- €



SCAN ME Mehr Details unter  
QR.DIANA-BAD.DE/LED-LEUCHTSPIEGEL-L



→ Seite 60



**DIANA L100 Bidet-Einhandmischer**  
mit Ablaufgarnitur, SoftEmotion-Keramikkartusche,  
Auslaufhöhe 101 mm, Ausladung 121 mm,  
verchromt, (DI406210500) 278,- €

**DIANA L100-Black Bidet-Einhandmischer**  
schwarz matt, (DI406210530) 473,- €



**DIANA L100 3-Loch  
Wannenfüll- und Brausemischer**  
für Fliesen- oder Wannenrandmontage,  
Flexschlauch mit 1/2" IG zum Anschluss einer  
externen Wannenbefüllung, SoftEmotion-Keramik-  
kartusche, Automatik-Zugumsteller, ausziehbare  
Stabhandbrause, Nylon-Brauseschlauch, eigensicher  
gegen Rückfließen, verchromt,  
(DI406433500) 724,- €



**DIANA L100 4-Loch  
Wannenfüll- und Brausemischer**  
mit starrem Wannenauslauf, SoftEmotion-Keramik-  
kartusche, Automatik-Zugumsteller, ausziehbare  
Stabhandbrause, Nylon-Brauseschlauch, eigensicher  
gegen Rückfließen, inklusive Befestigungsmaterial,  
Ausladung, 192 mm, verchromt,  
(DI406434500) 1.019,- €



**DIANA L100 Wanneneinlauf**  
Ausladung 210 mm, Wandrosette rund Ø 70 mm,  
verchromt, (DI406468500) 165,- €



**DIANA L100 Aufputz  
Wannenfüll- und Brausemischer**  
ohne Brausegarnitur, Brauseanschluss 1/2",  
SoftEmotion-Keramikkartusche, Automatik-  
Zugumsteller, eigensicher gegen Rückfließen,  
verchromt, (DI406410500) 263,- €

→ Seiten 21, 62



**DIANA L100 Aufputz Brausemischer**  
ohne Brausegarnitur, Brauseanschluss 1/2",  
SoftEmotion-Keramikkartusche, eigensicher gegen  
Rückfließen, schraubbare Wandrosetten,  
S-Anschlüsse 1/2" / 3/4", verchromt,  
(DI406310500) 206,- €



**DIANA L100 Aufputz Brausemischer**  
ohne Brausegarnitur, Brauseanschluss 1/2",  
SoftEmotion-Keramikkartusche, eigensicher gegen  
Rückfließen, schraubbare Wandrosetten,  
S-Anschlüsse 1/2" / 3/4", verchromt,  
(DI406310500) 206,- €

**DIANA L100-Neu Wannen-Standarmatur**  
bodenstehend, Feinbauset zum Aufsatz auf Diana  
L100 Unterputz Einbaubox DI406460, Brausean-  
schluss 1/2", SoftEmotion-Keramikkartusche,  
Automatik-Zugumsteller, Duschgarnitur mit  
Stabhandbrause, eigensicher gegen Rückfließen,  
Brauseschlauch 1/2" x 1,50m x 1/2" Drehkonus,  
Ausladung 286 mm, nachträgliche Ausrichtung +/-  
18° möglich, verchromt, (DI406460500) 1.711,- €

**DIANA L100-Black Wannen-Standarmatur**  
schwarz matt, (DI406460530) 2.397,- €



**DIANA L100 Unterputz  
Wannen- und Brausemischer**  
Feinbauset für DIANA L 100 Universal-Einbaubox,  
SoftEmotion-Keramik-kartusche, Automatik  
Druckumsteller, eigensicher gegen Rückfließen,  
Blende rund Ø 150 mm, verchromt,  
(DI406560500) 256,- €



**DIANA L100 Unterputz Thermostat**  
Feinbauset für DIANA L 100 Universal-Einbaubox,  
Schnellschluss-Keramikventil 90°, Thermostat-  
kartusche mit Heißwassersperre 38°C, eigensicher  
gegen Rückfließen, Bediengriffe rund,  
Blende rund Ø 150 mm, verchromt,

für 1 Abnehmer, (DI436501500) 630,- €  
für 2 Abnehmer, (DI436502500) 690,- €  
für 3 Abnehmer, (DI436503500) 705,- €

→ Seiten 22, 66



**DIANA L100-Black Unterputz Thermostat**  
schwarz matt,  
für 1 Abnehmer, (DI436501530) 693,- €  
für 2 Abnehmer, (DI436502530) 782,- €  
für 3 Abnehmer, (DI436503530) 795,- €

passend zu DIANA L100 Universal Einbaubox

**DIANA L100-Black Unterputz  
Wannen- und Brausemischer**  
schwarz matt, (DI406560530) 453,- €  
passend zu DIANA L100 Universal Einbaubox

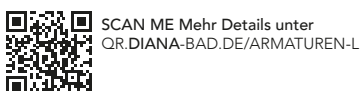

SCAN ME Mehr Details unter  
QR.DIANA-BAD.DE/ARMATUREN-L

DIANA L100 UND L200 HANDBRAUSEN  
 DIANA L100 UND L200 BRAUSESETS  
 DIANA L100-BLACK HANDBRAUSEN UND WANNEN-BRAUSESETS

→ Seite 57



**DIANA L100 Handbrause 1S**  
 Air-Technik, Strahlart: Rain, easy-clean, verchromt  
 rund, ø 100 mm, (DI457010500) 43,20 €  
 eckig, 100 x 100 mm, (DI457020500) 43,20 €



**DIANA L100 Handbrause 3S**  
 rund, Air-Technik, Strahlarten: Rain, Massage,  
 Rain und Massage, Kalk easy-clean, verchromt,  
 rund,  
 ø 120 mm, (DI457012500) 86,20 €  
 ø 140 mm, (DI457014500) 111,- €  
 eckig,  
 120 x 120 mm, (DI457022500) 86,20 €  
 140 x 140 mm, (DI457024500) 111,- €



**DIANA L200 Handbrause 1S**  
 ø 120 mm, 1S Brauseregen mit Kalk-Schnell-  
 reinigung, Kalk easy-clean, verchromt,  
 (DI454010500) 71,20 €

**DIANA L200 Wannen-Brauseset 1S**  
 mit DIANA L200 1S Handbrause, Kalk easy-clean,  
 Brauseschlauch 1250 mm und Wandbrausehalter,  
 (DI454410500) 104,- €

→ Seiten 35, 60, 66



**DIANA L200 Handbrause 3S**  
 ø 140 mm, 3S Brauseregen, Boosterstrahl,  
 Volumenstrahl mit Kalk-Schnellreinigung und  
 Entleerungsfunktion, Kalk easy-clean, verchromt,  
 (DI454030500) 99,10 €

**DIANA L200 Wannen-Brauseset 3S**  
 mit DIANA L200 3S Handbrause, Kalk easy-clean,  
 Brauseschlauch 1250 mm und Wandbrausehalter,  
 (DI454430500) 133,- €



**DIANA L100 Wandstange rund**  
 Wandstange aus Metall 1000 mm,  
 mit Schlauch 1600 mm, rundem Metallschieber,  
 und runder Wandhalterung, verstellbar, verchromt,  
 (DI457202500) 183,- €

**DIANA L100 Wandstange eckig**  
 Wandstange aus Metall 1000 mm, mit Schlauch  
 1600 mm, eckigem Metallschieber, und  
 eckiger Wandhalterung, verstellbar, verchromt,  
 (DI457212500) 183,- €

→ Seite 57



**DIANA L200 Brauseset 1S**  
 mit DIANA L200 Handbrause 1S, Kalk easy-clean  
 Brauseschlauch 1600 mm, DIANA L200 Wand-  
 stange, verchromt,  
 600 mm, (DI454310500) 160,- €  
 900 mm, (DI454311500) 168,- €

**DIANA L200 Brauseset 3S**  
 mit DIANA L200 Handbrause 3S, Kalk easy-clean,  
 Brauseschlauch 1600 mm, DIANA L200 Wand-  
 stange, verchromt,  
 600 mm, (DI454330500) 160,- €  
 900 mm, (DI454331500) 196,- €

→ Seiten 35, 60, 66



**DIANA L100-Black Stabhandbrause 1S**  
 Strahlart: Regen, Kalk easy-clean,  
 schwarz matt, (DI457600530) 105,- €



**DIANA L100-Black Handbrause 3S**  
 Strahlart: Regen soft / Massage, Brausekopf  
 Ø 100 mm, Kalk easy-clean,  
 schwarz matt, (DI457603530) 115,- €



**DIANA L100-Black Wannen-Brauseset 1S**  
 Stabhandbrause Messing, Kalk easy-clean, Konus-  
 wandhalter starr mit integriertem Brauseanschluss-  
 bogen, rundes Design, Brauseschlauch  
 1/2" x 1,50 m x 1/2" Drehkonus, schwarz matt,  
 (DI457620530) 223,- €



SCAN ME Mehr Details unter  
 QR.DIANA-BAD.DE/BRAUSEN-L



NEU → Seite 25



**DIANA L100-Black Wannen-Brauset 3S**  
Handbrause Multifunktion Ø 100 mm, Kalk easy-clean, Konuswandhalter starr mit integriertem Brauseanschlussbogen, rundes Design, Brause-schlauch 1/2" x 1,50m x 1/2" Drehkonus, schwarz matt, (DI457623530) 258,- €

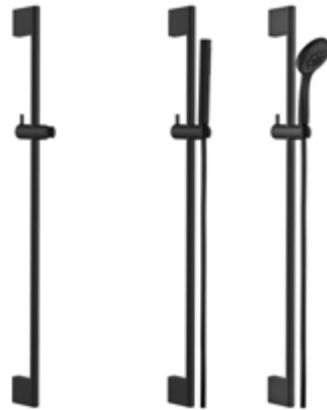

**DIANA L100-Black Wandstange 900 mm**  
Länge 900 mm, Ø 20 mm, Konusgleiter stufenlos höhenverstell- und neigbar, schwarz matt, (DI457615530) 249,- €



**DIANA L100-Black Showersystem**  
Runde Kopfbrause Ø 250 mm, Stabhandbrause Messing S1 mit Brauseschlauch 1/2" x 1500 mm x 1/2" drehbar, Rohr 19 mm, nicht kürzbar, mit Schieber und Metallwandhalterung mit Thermostat, schwarz matt, (DI457630530) 1.151,- €

**DIANA L100-Black Brauset 900 mm 1S & 3S**  
Länge 900 mm, Ø 20 mm, Kalk easy-clean, Konusgleiter stufenlos höhenverstell- und neigbar, Brause-schlauch 1/2" x 1,50m x 1/2" Drehkonus, schwarz matt, mit Stabhandbrause Messing, (DI457610530) 350,- €  
mit Handbrause Multifunktion Ø 100 mm, (DI457613530) 411,- €



**DIANA L200 Showersystem**  
Länge 1150 mm, Wandstange mit Gleiter, Armaturen-Anschluss-Schlauch verdrehsicher, Brause-schlauch 1600 mm verdrehsicher mit DIANA L100 Kopfbrause, Durchfluss 13,80 l/Min bei 3 bar ø 250 mm, mit Normalstrahl und Kugelgelenk, Brausearm schwenkbar und bis zu 300 mm höhenverstellbar, inkl. DIANA L100 Handbrause 3S, Zwei-Wege-Keramikumstellung, ohne Thermostat, verchromt, (DI454822500) 679,- €  
mit integriertem Aufputz-Thermostat, (DI454827500) 1.001,- €



**DIANA L100 Showersystem**  
eckige Kopfbrause Air-Technik Ø 250 mm, Handbrause Air-Technik 120 mm 3S (Strahlarten: Rain, Massage, Rain und Massage) mit Brause-schlauch 1/2" x 1600 mm und 600 mm drehbar, Rohr 22 mm, kürzbar, mit Metallschieber und Metallwandhalterung mit Umsteller, verchromt, ohne Thermostat, (DI457812500) 619,- €  
mit Thermostat, (DI457815500) 1.158,- €



**DIANA L100 Showersystem mit Thermostat**  
runde Kopfbrause Air-Technik 250 mm, Handbrause Air-Technik 120 mm 3S (Strahlarten: Rain, Massage, Rain und Massage) mit Brauseschlauch 1/2" x 1600 mm drehbar, Rohr 22 mm, kürzbar, mit Metallschieber und Metallwandhalterung, verchromt, ohne Thermostat, (DI457802500) 619,- €  
mit Thermostat, (DI457805500) 1.158,- €



SCAN ME Mehr Details unter  
QR.DIANA-BAD.DE/SHOWERSYSTEME-L

DIANA L100 KOPF- UND REGENBRAUSEN  
 DIANA L300 FEINREGENBRAUSEN, L400 REGENPANEELLE  
 DIANA L400 REGENBOARDS

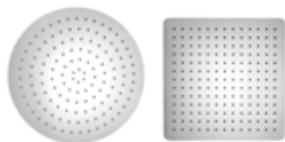

**DIANA L100 Kopfbrause**

Air-Technik beim Kugelgelenk, Kopfbrause aus Edelstahl, 4 mm Aufbauhöhe, Silikondüsen, vormontiertes Sieb, geeignet für Durchlauferhitzer, rund,  
 ø 250 mm, (DI457702500) 259,- €  
 ø 300 mm, (DI457703500) 325,- €  
 eckig,  
 250 x 250 mm, (DI457712500) 303,- €  
 300 x 300 mm, (DI457713500) 356,- €

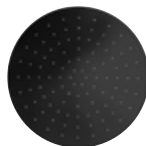

**DIANA L100-Black Kopfbrause rund**

Strahlart: Regen, Aufbauhöhe 8 mm, 1/2" Kugelgelenk, Clean-Effect, montierbar mit einem Wand- oder Deckenarm, Durchflussmenge: Regen ca. 14 l/min bei 3 bar, schwarz matt,  
 ø 250 mm, (DI457670530) 263,- €  
 ø 300 mm, (DI457671530) 462,- €

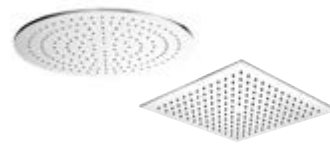

**DIANA L300 Kopfbrausen**

extraflach, Ausführung in 6 mm Aufbauhöhe, Brauseregen mit breitem Strahlbild, Kugelgelenk mit +/- 20° Drehwinkel, graue Noppen mit Anti-Kalk-Ausrüstung, ohne Brausearm, umlaufender Edelstahlkern, Edelstahl spiegelpoliert, (optisch wie verchromt) rund,  
 ø 200 mm, Durchfluss 9,7 l/Min\*, (DI456112500) 210,- €  
 ø 240 mm, Durchfluss 9,9 l/Min\*, (DI456113500) 269,- €  
 ø 300 mm, Durchfluss 10,2 l/Min\*, (DI456114500) 368,- €  
 ø 400 mm, Durchfluss 16,4 l/Min\*, (DI456116500) 571,- €  
 eckig,  
 200 x 200 mm, Durchfluss 9,7 l/Min\*, (DI456122500) 215,- €  
 240 x 240 mm, Durchfluss 9,9 l/Min\*, (DI456123500) 278,- €  
 300 x 300 mm, Durchfluss 11,0 l/Min\*, (DI456124500) 378,- €  
 400 x 400 mm, Durchfluss 16,5 l/Min\*, (DI456126500) 584,- €

-> Seite 59



**DIANA L300 Feinregen Kopfbrausen**

extraflach, Ausführung in 5 mm Aufbauhöhe, Brauseregen mit breitem Strahlbild, Kugelgelenk mit +/- 20° Drehwinkel, Feinregennoppen mit je 5 Mikroauslässen und Anti-Kalk-Ausrüstung, ohne Brausearm, umlaufender Edelstahlkern, Edelstahl spiegelpoliert (optisch wie verchromt), rund,  
 ø 200 mm, Durchfluss 15,5 l/Min\*, (DI456032500) 234,- €  
 ø 250 mm, Durchfluss 16 l/Min\*, (DI456033500) 299,- €  
 ø 300 mm, Durchfluss 17 l/Min\*, (DI456034500) 407,- €  
 eckig,  
 200 x 200 mm, Durchfluss 15,5 l/Min\*, (DI456042500) 238,- €  
 250 x 250 mm, Durchfluss 16 l/Min\*, (DI456043500) 308,- €  
 300 x 300 mm, Durchfluss 17 l/Min\*, (DI456044500) 417,- €

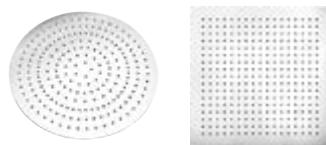

**DIANA L400 Regenpaneel**

ohne Licht, zum Deckeneinbau, Edelstahl verchromt, Silikonknoppen mit Antikalkausstattung, Anschluss 1x 1/2 Zoll, Lieferung inkl. Einbaurahmen und Anschlusskit, Deckenabhängung 100 mm, rund,  
 ø 430 mm, Durchfluss 23 l/Min\* (DI456204500) 835,- €  
 eckig,  
 430 x 430 mm, Durchfluss 24 l/Min\* (DI456215500) 1.083,- €



**DIANA L400 Regenpaneel mit LED-Licht**

zum Deckeneinbau, Edelstahl verchromt, mit Power-LED-Beleuchtung, einstellbar über die mitgelieferte Funkfernbedienung, LED-Lichtvarianten, keine Weißlichtfunktion, Achtung: ein Lichtschalter zur Stromunterbrechung ist vorgeschrieben, Silikonknoppen mit Antikalkausstattung, Anschluss 1x 1/2 Zoll, Lieferung inkl. Einbaurahmen, Trafoset mit Funkfernbedienung und Anschlusskit, Deckenabhängung 100 mm, Durchfluss 17 l/Min\*, rund, ø 470 mm, (DI456264500) 1.981,- €  
 eckig, 430 x 430 mm, (DI456274500) 1.939,- €

-> Seite 59



**DIANA L400 Regenboard**

250 x 500mm, mit Regen und Wasserfall, Gewicht 7,8 kg, massive Ausführung aus Edelstahl, kein Unterputzkörper notwendig: Anschluss 2x 1/2 Zoll, Durchflussmenge Regenfeld 17l/Min, Wasserfall 17l/Min, (DI456300500) 1.060,- €



**DIANA L400 Regenboard**

250 x 500mm, mit Regen und Spraydüsen, Gewicht 7,8 kg, massive Ausführung aus Edelstahl, kein Unterputzkörper notwendig: Anschluss 2x 1/2 Zoll, Durchflussmenge Regenfeld 17l/Min Sprayfunktion 5l/Min, (DI456305500) 1.041,- €



SCAN ME Mehr Details unter  
 QR.DIANA-BAD.DE/KOPFBRAUSEN-L



→ weiß Seite 67  
→ schwarz matt Seiten 9, 13, 25



DIANA L100 Acrylwanne Rechteck, freistehend  
1800 x 850 x 620 mm, Nutzinhalt ca. 200 Liter,  
weiß, (DI206033001) 2.770,- €

DIANA L100-Black Acrylwanne Rechteck, freistehend  
schwarz matt, (DI206033042) 4.093,- €  
weiß innen/schwarz matt außen,  
(DI206033064) 3.548,- €  
weiß matt innen/schwarz matt außen,  
(DI206033065) 3.548,- €

→ Seite 62



DIANA L100 Acrylwanne Oval, freistehend  
1700 x 795 x 600 mm, Nutzinhalt ca. 195 Liter,  
weiß, (DI206013001) 2.147,- €

DIANA L100-Black Acrylwanne Oval, freistehend  
schwarz matt, (DI206013042) 3.174,- €  
weiß innen/schwarz matt außen,  
(DI206013064) 2.751,- €  
weiß matt innen/schwarz matt außen,  
(DI206013065) 2.751,- €



DIANA L100 Acrylwanne Oval, freistehend  
1795 x 945 x 620 mm, Nutzinhalt ca. 210 Liter,  
weiß, (DI206003001) 2.522,- €

DIANA L100-Black Acrylwanne Oval, freistehend  
schwarz matt, (DI206003042) 3.728,- €  
weiß innen/schwarz matt außen,  
(DI206003064) 3.230,- €  
weiß matt innen/schwarz matt außen,  
(DI206003065) 3.230,- €

NEU



DIANA L100 Acrylwanne Elliptisch  
1900 x 940 x 600 mm, Nutzinhalt ca. 250 Liter,  
weiß, (DI206005001) 2.734,- €

DIANA L100-Black Acrylwanne Elliptisch  
schwarz matt, (DI206005042) 4.101,- €  
weiß innen/schwarz matt außen,  
(DI206005064) 3.554,- €  
weiß matt innen/schwarz matt außen,  
(DI206005065) 3.554,- €

NEU → Seiten 10, 20



DIANA L100 Acrylwanne Elliptisch XS  
1700 x 850 x 600 mm, Nutzinhalt ca. 175 Liter,  
weiß, (DI206006001) 2.112,- €

DIANA L100-Black Acrylwanne Elliptisch XS  
schwarz matt, (DI206006042) 3.167,- €  
weiß innen/schwarz matt außen,  
(DI206006064) 2.745,- €  
weiß matt innen/schwarz matt außen,  
(DI206006065) 2.745,- €



DIANA L100 Acrylwanne, wandgebunden  
1800 x 790 x 580 mm,  
Nutzinhalt ca. 210 Liter,  
weiß, (DI206023001) 1.906,- €

DIANA L100-Black Acrylwanne, wandgebunden  
schwarz matt, (DI206023042) 2.817,- €  
weiß innen/schwarz matt außen,  
(DI206023064) 2.441,- €  
weiß matt innen/schwarz matt außen,  
(DI206023065) 2.441,- €

NEU



DIANA L100 Wall XS Acrylwanne, wandgebunden  
1650 x 750 x 580 mm, Nutzinhalt ca. 175 Liter,  
weiß, (DI206024001) 1.906,- €

DIANA L100-Black Wall XS Acrylwanne,  
wandgebunden  
schwarz matt, (DI206024042) 2.859,- €  
weiß innen/schwarz matt außen,  
(DI206024064) 2.478,- €  
weiß matt innen/schwarz matt außen,  
(DI206024065) 2.478,- €



DIANA L100 Wall Corner links  
Acrylwanne, wandgebunden  
1780 x 780 x 580 mm, Nutzinhalt ca. 205 Liter  
weiß, (DI206025001) 1.906,- €

DIANA L100-Black Wall Corner links  
Acrylwanne, wandgebunden  
schwarz matt, (DI206025042) 2.817,- €  
weiß innen/schwarz matt außen,  
(DI206025064) 2.441,- €  
weiß matt innen/schwarz matt außen,  
(DI206025065) 2.441,- €



DIANA L100 Wall Corner rechts  
Acrylwanne, wandgebunden  
1780 x 780 x 580 mm, Nutzinhalt ca. 205 Liter, weiß,  
(DI206026001) 1.906,- €

DIANA L100-Black Wall Corner rechts  
Acrylwanne, wandgebunden  
schwarz matt, (DI206026042) 2.817,- €  
weiß innen/schwarz matt außen,  
(DI206026064) 2.441,- €  
weiß matt innen/schwarz matt außen,  
(DI206026065) 2.441,- €

NEU



DIANA L100 Wall XS Corner links  
Acrylwanne, wandgebunden  
1650 x 750 x 580 mm,  
Nutzinhalt ca. 175 Liter,  
weiß, (DI206027001) 1.906,- €

DIANA L100-Black Wall XS Corner links  
Acrylwanne, wandgebunden  
schwarz matt, (DI206027042) 2.859,- €  
weiß innen/schwarz matt außen,  
(DI206027064) 2.478,- €  
weiß matt innen/schwarz matt außen,  
(DI206027065) 2.478,- €

NEU



DIANA L100 Wall XS Corner rechts  
Acrylwanne, wandgebunden  
1650 x 750 x 580 mm,  
Nutzinhalt ca. 175 Liter,  
weiß, (DI206028001) 1.906,- €

DIANA L100-Black Wall XS Corner rechts  
Acrylwanne, wandgebunden  
schwarz matt, (DI206028042) 2.859,- €  
weiß innen/schwarz matt außen,  
(DI206028064) 2.478,- €  
weiß matt innen/schwarz matt außen,  
(DI206028065) 2.478,- €



SCAN ME Mehr Details unter  
QR.DIANA-BAD.DE/WANNEN-L

DIANA L200, EINBAU- UND BRAUSEWANNE  
 DIANA L300 MINERALGUSSBRAUSEWANNE  
 DIANA L100 DUSCHPROFILE  
 DIANA L100 DUSCHKABINEN



**DIANA L200 Stahl-Einbauwanne**  
 mit Mittelablauf,  
 1700 x 750 mm, (DI210002...) 795,- €  
 1800 x 800 mm, (DI210003...) 938,- €



**DIANA L200 Stahl-Brausewanne**  
 800 x 800 x 25 mm, (DI231602...) 435,- €  
 900 x 750 x 25 mm, (DI231603...) 454,- €  
 900 x 800 x 25 mm, (DI231604...) 609,- €  
 900 x 900 x 25 mm, (DI231605...) 435,- €  
 1000 x 800 x 25 mm, (DI231612...) 739,- €  
 1000 x 900 x 25 mm, (DI231613...) 739,- €  
 1000 x 1000 x 25 mm, (DI231610...) 548,- €



**DIANA L200 Stahl-Brausewanne**  
 1200 x 800 x 35 mm, (DI231614...) 850,- €  
 1200 x 900 x 35 mm, (DI231615...) 844,- €  
 1200 x 1000 x 35 mm, (DI231616...) 850,- €

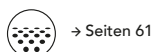

**DIANA L300 Mineralguss-Brausewanne**  
 bodeneben, rechteckig,  
 1000 x 800 x 30 mm, (DI226012...) 463,- €  
 1000 x 900 x 30 mm, (DI226013...) 500,- €  
 1200 x 800 x 30 mm (DI226022...) 537,- €  
 1200 x 900 x 30 mm (DI226023...) 562,- €  
 1200 x 1000 x 30 mm (DI226024...) 629,- €  
 1400 x 800 x 30 mm (DI226042...) 622,- €  
 1400 x 900 x 30 mm (DI226043...) 657,- €  
 1400 x 1000 x 30 mm (DI226044...) 713,- €  
 1600 x 800 x 30 mm (DI226062...) 706,- €  
 1600 x 900 x 30 mm (DI226063...) 789,- €  
 1800 x 800 x 30 mm (DI226082...) 775,- €  
 1800 x 900 x 30 mm (DI226083...) 826,- €  
 1800 x 1000 x 30 mm (DI226084...) 893,- €  
 bodeneben, quadratisch,  
 900 x 900 x 30 mm, (DI226003...) 437,- €  
 1000 x 1000 x 30 mm, (DI226014...) 511,- €

→ Seite 65



**DIANA L100 Duschprofil**  
 zum Einbau an der Wand (wandbündig)  
 oder mit beliebigem Abstand zur Wand,  
 Edelstahl gebürstet  
 800 x 55 mm (DI24900102) 353,- €  
 900 x 55 mm (DI24900103) 371,- €  
 1000 x 55 mm (DI24900104) 406,- €  
 1200 x 55 mm (DI24900106) 473,- €  
 Edelstahl poliert  
 800 x 55 mm (DI24900112) 442,- €  
 900 x 55 mm (DI24900113) 469,- €  
 1000 x 55 mm (DI24900114) 523,- €  
 1200 x 55 mm (DI24900116) 618,- €



**DIANA L100 Pendeltür**  
 1-flügelig mit Festfeld, rahmenlos,  
 900 x 2000 mm, 1.381,- €

**DIANA L100**

- Einzel auf Maß gefertigt nach individuellen Vorgaben
- Modernes, geradliniges Beschlags- und Griffdesign
- Zuverlässiger Hebe-Senk-Pendeltürkomfort
- Hochwertiges 6 und 8 mm starkes Einscheiben-Sicherheitsglas
- Beschläge und Griffe in edlem verchromtem Metall
- Höhe bis 2000 mm
- Optional mit pflegeleichter Oberflächenveredelung DIANA Clean erhältlich



**DIANA L100 XP Pendeltür 1-flügelig**  
 teilgerahmt mit Festfeld, 900 x 2000 mm (DI294033902) 958,- €,  
 Seitenwand 900 x 1750 mm, (DI294293902) 693,- €

**DIANA L100 XP**

- Modernes, geradliniges Beschlags-, Griff- und Profildesign
- Hochwertig eloxierte Aluminiumprofile in silber hochglanz
- Zuverlässiger Hebe-Senk-Pendeltürkomfort
- Hochwertiges 6 mm starkes Einscheiben-Sicherheitsglas
- Beschläge und Griffe in edlem verchromtem Metall
- Serienhöhe 1850 mm und 2000 mm
- Viertelkreis Duschkabine Serienhöhe 2000 mm
- Serienbreiten für nahezu alle gängigen Duschwannen und Duschköpfe
- Optional mit werkseitig angepasstem Wandprofil zur Montage an Vormauerung
- Optional mit pflegeleichter Oberflächenveredelung DIANA Clean erhältlich



SCAN ME Mehr Details unter  
 QR.DIANA-BAD.DE/DUSCHPLATZ-L



**DIANA CLEAN**  
 Einzigartige schmutzabweisende  
 Oberfläche.



**DIANA Grip**  
 Antirutsch-Beschichtung. Angenehm im Hautkontakt,  
 farbecht und UV-beständig.  
**DIANA Grip plus**  
 Antirutsch-Beschichtung auf der gesamten Fläche.



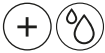

**DIANA L200 Pendeltür 1-flügelig**  
mit Festfeld und Seitenwand, rahmenlos,  
900 x 900 x 2000 mm, 2.338,- €

**DIANA L200**

- Einzeln auf Maß gefertigt nach individuellen Vorgaben
- Höhe bis 2200 mm
- Dezent flaches und dabei organisch-weiches Beschlagsdesign
- Elegantes, ergonomisches Griffstangendesign
- Hochwertiges 8 mm starkes Einscheiben-Sicherheitsglas
- Beschläge und Griffe in hochwertigem Metall, silber mattglanz oder verchromt
- Innen bündig integrierte Beschlagstechnik für problemlose Pflege
- Zuverlässiger Hebe-Senk-Pendeltürkomfort
- Optional mit pflegeleichter Oberflächenveredelung DIANA Clean erhältlich

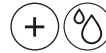

**DIANA L200 XP Pendeltür-Eckeinstieg**  
mit Festfeld, 2-teilig, teilgerahmt, Halbleit links, (DI292313902) 1.411,- €, Halbleit rechts, (DI292303902) 1.411,- €

**DIANA L200 XP Pendelflügel**

für Badewanne mit Festfeld, 900 x 1500 mm, (DI292093801) 1.027,- €

**DIANA L200 XP**

- Dezent flaches und dabei organisch-weiches Beschlagsdesign
- Serienhöhen 1850 mm und 2000 mm
- Hochwertig eloxierte Aluminiumprofile in silber matt- und hochglanz
- Serienbreiten für nahezu alle gängigen Duschwannen und Duschplätze
- Elegantes, ergonomisches Griffstangendesign
- Hochwertiges 8 mm starkes Einscheiben-Sicherheitsglas
- Beschläge und Griffe in hochwertigem Metall, silber mattglanz oder verchromt
- Innen bündig integrierte Beschlagstechnik für problemlose Pflege
- Zuverlässiger Hebe-Senk-Pendeltürkomfort
- Optional mit pflegeleichter Oberflächenveredelung DIANA Clean erhältlich

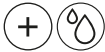

**DIANA L300 Wall mit Wandstütze**, 800 x 2000 mm, (DI293700902) 999,- €, mit verspiegeltem Festfeld, 400 x 2000 mm (DI293604907) 676,- €

**DIANA L300**

- Schlankes, reduziertes Profildesign
- Hochwertiges 8 mm starkes Einscheiben-Sicherheitsglas
- Hochwertig eloxierte Aluminiumprofile in silber hochglanz
- Umfassendes und technisch ausgereiftes Walk-In-System
- Serienhöhe 2000 mm
- Serienbreiten für alle gängigen Duschwannen und Duschplätze
- Innovative, transportfreundlich geteilte Lösung mit Festfeld
- Festfeld wahlweise mit ESG Spiegelglas als Serienmodell – so wird aus der Dusche ein praktischer Ganzkörperspiegel ohne zusätzlichen Platzbedarf
- Mit variabler Stabilisierung zur Decke oder zur Wand
- Deckenhöhe bis 2700 mm und Wandabstand bis 1200 mm
- Elegante Stabilisation mit Zusatzfunktion
- Optional mit pflegeleichter Oberflächenveredelung DIANA Clean erhältlich



→ Seite 37



**DIANA L400 Free**

Modell mit Wandstützen, 1400 x 2000 mm, (DI293004902) 1.500,- €

**DIANA L400**

- Graziles, weiches Rundrohrdesign als exklusive Stabilisierung zur Wand oder zur Decke
- Hochwertiges 8 mm starkes Einscheiben-Sicherheitsglas
- Hochwertig eloxierte Aluminiumprofile in silber mattglanz und silber hochglanz
- Umfassendes und technisch ausgereiftes Walk-In-Programm
- Mit Wandbeschlag, einzeln auf Maß gefertigt – Höhe bis 2200 mm
- Mit Wandprofil und freistehend Serienhöhe 2000 mm, Breite für alle gängigen Duschsituationen
- Wandabstand bis zu 1450 mm möglich und Deckenhöhe bis 3000 mm
- Integrierte Wandprofile ohne sichtbare Verschraubung
- Innen bündig integrierte Beschlagstechnik für problemlose Pflege
- Optional mit pflegeleichter Oberflächenveredelung DIANA Clean erhältlich



SCAN ME Mehr Details unter  
QR.DIANA-BAD.DE/DUSCHKABINEN-L



Die gezeigten Produkte gibt es in vielen Ausführungen und Größen.

## DIANA L500-NEU UND L600-NEU DUSCHKABINEN

NEU   → Seiten 66, 67



**DIANA L500-Neu Tür mit Festfeld rahmenlos und Seitenteil rahmenlos**  
Beschlag schwarz matt  
900 x 900 x 2000 mm, 1.327,- €

**DIANA L500-Neu Eckeinstieg mit Festfeld teilgerahmt**  
900 x 900 x 2000 mm, 1.494,- €

### DIANA L500-Neu

- Hochwertiges 8 mm starkes Einscheiben-Sicherheitsglas
- Hebe-Senk-Beschlag für leichtes Öffnen nach außen
- Leichte Reinigung dank innen flächenbündiger Beschläge
- Optional mit Wandprofilen (Verstellbereich von ca. +/- 13 mm) ohne Aufpreis lieferbar
- Türgriff beidseitig eckig, optional auch rund ohne Aufpreis lieferbar
- Optional mit pflegeleichter Oberflächenveredelung DIANA Clean erhältlich
- Höhe bis 2200 mm ohne Aufpreis lieferbar
- Sonderhöhen und Sondergläser möglich
- Beschlagsfarbe chrom, oder wahlweise in Bicolor chrom mit farbigem Inlay (In den Farben Schwarz Matt, Weiß Matt, Kupfer und Edelstahl gebürstet)

NEU   → Seiten 24, 37



**DIANA L600-Neu Pendeltür**  
mit Festfeld und Seitenwand rahmenlos, matt schwarz  
1200 x 900 x 2000 mm, 1.912,- €

**DIANA L600-Neu Eckeinstieg**  
mit Pendeltür, rahmenlos, 1000 x 1000 x 2000 mm, 1.945,- €

### DIANA L600-Neu

- Hochwertiges 8 mm starkes Einscheiben-Sicherheitsglas
- Hebe-Senk-Pendelbeschlag für leichtes Öffnen nach innen und außen
- Beschlagsfarbe chrom oder schwarz matt
- Leichte Reinigung dank flächenbündiger Beschläge im Innenbereich
- Durchgehende, vertikale Dichtung im Scharnierbereich sorgt für einen optimalen Spritzschutz
- Türgriff beidseitig, optional auch einseitig rund lieferbar
- Höhe bis 2200 mm ohne Aufpreis lieferbar
- Optional mit Wandprofilen (Verstellbereich von ca. +/- 13 mm) ohne Aufpreis lieferbar
- Direkte Wandbefestigung und verdecktes Unterputzprofil ohne Aufpreis
- Chrom optional mit pflegeleichter Oberflächenveredelung DIANA Clean erhältlich
- Sonderhöhen und Sondergläser möglich



SCAN ME Mehr Details unter  
QR.DIANA-BAD.DE/DUSCHKABINEN-L



Die gezeigten Produkte gibt es in  
vielen Ausführungen und Größen.



**DIANA CLEAN**  
Einzigartige schmutzabweisende  
Oberfläche.



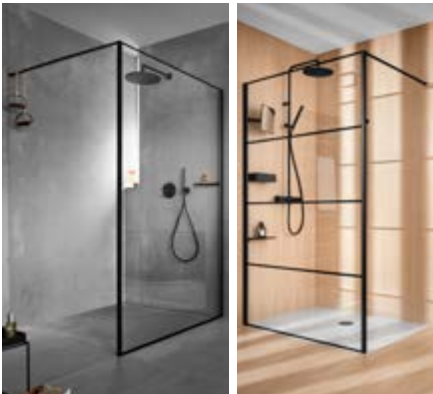
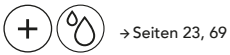

**DIANA L700 Walk-In Seitenwand**  
alleinstehend, schwarz matt, 1200 x 2000 mm,  
Variante schwarze Rahmung, (DI3130005944) 903,- €  
Variante schwarze Streifen, (DI3130005946) 1.135,- €

**DIANA L700**

- Industrial Design durch filigrane Rahmung
- Pendeltüren und Walk-In 6 mm Glasstärke, Comfort Walk-In 8 mm Glasstärke
- Produkte erhältlich in der Farbe schwarz matt mit hochwertig lackierten Profilen oder wahlweise mit silber hochglanz eloxierten Profilen und hochwertigen Chromapplikationen
- Bei Türen mit Festfeld und Seitenwänden keine sichtbare Verschraubung im Bereich der Wandleiste für eine leichte Reinigung
- Die Seitenwand für die Gleittür besitzt einen 45 Grad Stabibügel
- Serienhöhe aller Produkte 2000 mm



**DIANA L700 Walk-In Gleittür**  
Rechtsbefestigung, 1200 x 2000 mm  
silber hochglanz eloxiert, (DI3130023902) 1.393,- €  
schwarz matt eloxiert, (DI3130023940) 1.509,- €

- Spezieller Hebe-Senk-Mechanismus in allen Pendeltüren zur Schonung der unteren Ablaufleisten
- Walk-In Produkte mit optionalen Streifendekoren für den individuellen Kunden
- Alle Schwingtüren bieten eine Innen- und Außenöffnung für eine optimale Raumnutzung des Badezimmers
- Optional mit pflegeleichter Oberflächenveredelung DIANA Clean oder auch mit SandPlus Sichtschutz erhältlich
- Alle Seitenwände und die Comfort Walk-In werden serienmäßig mit dem innovativen Ablagesystem DIANA Organizer inklusive einem Tablet ausgeliefert

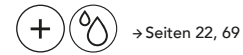

**DIANA L700 Pendeltür**  
900 x 900 x 2000 mm, schwarz matt,  
Pendeltür, (DI3130042940) 842,- €  
Seitenwand, (DI3130074944) 835,- €



**DIANA L700 Tablet**  
Standardmäßig im Lieferprogramm.  
Weitere Organizer-Teile zur Auswahl.

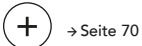

**DIANA L100-Black Badheizkörper**  
1750 x 500 mm, schwarz matt (RAL 9017),  
(DI905517530) 1.110,- €

**DIANA L100 Badheizkörper**  
1750 x 500 mm, weiß (RAL 9016)  
(DI905517502) 901,- €

Umfangreiches Farbenprogramm mit 50 verschiedenen Möglichkeiten. Auch als elektrische Variante.



**DIANA L200 Badheizkörper**  
chrom, 1736 x 578 mm  
(DI904617500) 2.126,- €

Umfangreiches Farbenprogramm mit 50 verschiedenen Möglichkeiten. Auch als elektrische Variante.



**DIANA L200-Black Badheizkörper elektrisch**  
1761 x 578 mm, schwarz matt,  
(DI9047100530) 1.849,- €

**DIANA L200 Badheizkörper elektrisch**  
1761 x 578 mm, weiß  
(DI9047100502) 1.670,- €

Umfangreiches Farbenprogramm mit 50 verschiedenen Möglichkeiten.



SCAN ME Mehr Details unter  
QR.DIANA-BAD.DE/BADHEIZKOEPPER-L



# WER DEN KAFFEE WIRKLICH ERFUNDEN HAT

Er ist allgegenwärtig, er hat 1.000 Erscheinungsformen, er ist ein wichtiger Wirtschaftsfaktor und der Inbegriff des Förderers wacher Kreativität: der Kaffee. Aber wo kommt er eigentlich her – und wie schmeckt er am besten?

Text & Recherche:  
Erich Nyffenegger

Um sich der Bedeutung des Kaffees anzunähern, helfen Zahlen: Mit einem Pro-Kopf-Verbrauch von annähernd 170 Litern im Jahr, ist er das beliebteste Getränk in der Bundesrepublik. Umgerechnet sind das fast sieben Kilo Bohnen pro Jahr. Damit liegt Deutschland international betrachtet aber lediglich im oberen Mittelfeld. Mit mehr als zehn Kilo liegen die Finnen an der Spitze. Und Italien – das Land von Espresso, Latte Macchiato und Cappuccino – liegt mit Deutschland etwa gleich auf. Die jährliche Einfuhr nach Deutschland beträgt mehr als 1,2 Milliarden Kilo, der Lebensmittelhandel setzt in der Bundesrepublik mehr als vier Milliarden Euro mit Kaffee um. Der Durchschnittsdeutsche schenkt sich in seinem Leben ungefähr 77.000 Tassen der schwarzen Flüssigkeit ein.

Die Zahlen zeigen: Kaffee bildet ein eigenes Waren- und Handelsuniversum, er ist ein Wirtschaftsgut von Weltbedeutung. Aber wo kommt er eigentlich genau her? Wer war der erste Mensch, der auf die Idee kam, aus zerkleinerten gerösteten Bohnen mit heißem Wasser einen Sud zu brauen? Und mit welcher Methode entfaltet er sein geschmackliches und anregendes Potenzial am besten? Um es kurz und ehrlich zu sagen: Gesicherte Erkenntnisse gibt es wenige. Dafür Mythen. Und wie er wem am besten schmeckt, ist bei Kaffee sehr individuell. Darum können wir auf diesen Seiten nur einen unvollständigen Streifzug durch die Welt der dunklen Bohne machen.





## DIE ZIEGEN? ←

In der äthiopischen Provinz Kaffa soll es gewesen sein: Ziegen, die sich an den kirschenähnliche Früchten eines bestimmten Strauchs satt gegessen hatten, waren derart aufgedreht, dass sie – statt brav zu schlafen – die ganze Nacht wild umher sprangen und sich gar nicht mehr beruhigten. Was den Hirten neugierig gemacht haben soll.



## → EIN HIRTE?

Ein Hirte mit Forscherdrang soll dem Spektakel dann auf den Grund gegangen sein. Und zwar – je nach Legende – selbst von den Bohnen genascht haben, oder sie erst nach ihrem natürlichen Weg durch die Ziege am Feuer getrocknet, dabei aus Versehen geröstet und als Aufguss getrunken haben. Mit ebenso belebender Wirkung, wie die Ziegen sie erlebt hatten.



## EIN MÖNCH? ←

Eine weitere Legende schreibt Mönchen in einem Kloster die Idee zu, als erste mit Kaffeebohnen und Wasser experimentiert zu haben. Zuvor sollen wiederum Hirten ihnen von der Reaktion der Ziegen berichtet haben. Die Versuche der Mönche sollen ihnen alsbald die Fähigkeit verliehen haben, länger, intensiver und beseelter meditieren und beten zu können.

Auch ohne genau zu wissen, was der Ursprung war:  
Die Zubereitung macht den Unterschied. →



Alle Zubereitungsarten der Gegenwart zeigen zu wollen, übersteigt die Möglichkeiten eines Magazins. Darum hier nur eine Auswahl. Zum Entdecken, Staunen und Wiederentdecken. Auf den Kaffee, fertig – los!

Es erinnert fast schon ein bisschen an die komplizierten Tee-Rituale japanischer Traditionalisten, wenn wir uns die heutigen Möglichkeiten der verschiedenen Kaffee-Zubereitungen genauer ansehen. Über viele Jahrzehnte hinweg war es aber die klassische Filtermethode, die den deutschen Zugang zum Kaffee auszeichnete – egal ob in der Maschine oder mittels einfachem Aufsatz und Filtertüte.

Mit dem Aufkommen von sogenannten Kaffee-pad-Maschinen nahm der Konsum einen neuen Dynamik an: Mit einzelnen Pads wurde der Kaffee nun immer frisch per Knopfdruck bezogen. Nichts wurde mehr für länger warmgehalten und das Brühen unter leichtem Druck machte auch zu Hause einen nussbraunen Schaum über dem Kaffee möglich. Schon vorher waren die Patente für Kaffee aus Aluminiumkapseln eingereicht. Doch bis sich das Nespresso-System durchsetzte, dauerte es noch ein Weilchen.

Neben klassischen Siebträgermaschine, aus denen die Puristen ihren Espresso machten, setzten sich dann auch im Haushaltsumfeld mehr und mehr Automaten durch. Die Maschinen stellen heute per Knopfdruck durch eine Vielzahl von Programmen die verschiedensten Kaffeespezialitäten her. Ganz bequem. Ganz ohne Reinigungsaufwand.

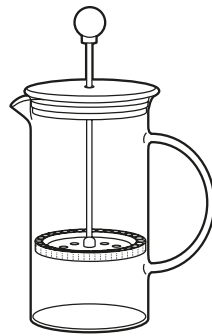

### FRENCH PRESS

Kaffee genuss mit Vollkontakt: Mittelgrob gemahlener Kaffee wird in der French-Press-Kanne mit maximal 96 Grad warmem Wasser aufgegos sen. 3-4 Minuten ziehen lassen – Stempel der Kanne nach unten drücken und genießen. Robuste Noten mit zarten Bittertönen. Simple Zubereitung bei durchaus anregender Wirkung – nicht nur zum Frühstück.

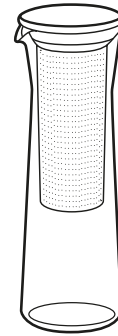

### COLD BREW

Kalter Kaffee deluxe: Auf einen Liter kaltes Wasser kommen 100 Gramm relativ grob gemahlener Kaffee. Beides in einer Karaffe verrühren und 12 Stunden bei Raumtemperatur ziehen lassen. Überraschend fruchtig-sanfter Geschmack, der mit abgestandenem Kaffee nichts zu tun hat. Im Sommer wird er gerne mit Eiswürfeln getrunken – zusätzlich aromatisiert mit z. B. Orangensaft.



### ESPRESSOKANNE

Klassiker der italienischen Art: Die landläufig auch nach dem Hersteller benannte Bialetti ver trägt grobe Mahlgrade. Das Wasser wird verdampft und durch einen mit Kaffee gefüllten Siebeinsatz gedrückt. Ergebnis: schwarz, stark und aromatisch. Für die Portion „Hallo wach!“ zwischendurch. Es gibt sie von kleinen Größen für zwei Tässchen über handelsübliche sechs Espresso bis hin zu Kalibern, die 24 Tassen schaffen. Ein Klassiker, der in keinem italienischen Haushalt fehlt.



### HANDFILTER

Unverwüstlicher Evergreen: Filterhalter auf Tasse oder Kanne, Filtertüte rein, mittelgrob gemahlener Kaffee – und nun mit ca. 95 Grad heißem Wasser vorsichtig aus einer stilechten Kanne mit schmaler Tülle gleichmäßig aufgießen. Das alte Prinzip Filterkaffee stilecht belebt. Dafür sorgt auch ein inzwischen unüberschaubares Angebot an Kannen und Haltern. Auch aus der Beschaffenheit der Filtertüte wird eine Wissenschaft gemacht.

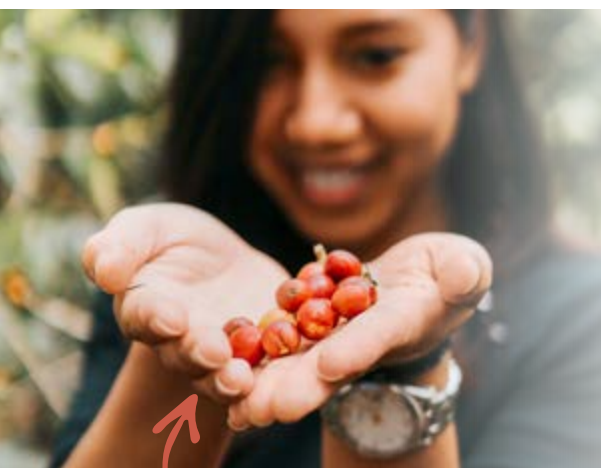

DIE GEERNTETEN KAFFEEKIRSCHEN, IN DEREN MITTE SICH DIE BEGEHRTEN BOHNEN BEFINDEN.





GALT LANGE ALS VERSTAUBTE  
ART, KAFFEE ZU MACHEN: DER  
HANDFILTER IST ZURÜCK!



DIANA M600  
Badmöbel  
Seite 125



DIANA M BADMÖBEL

# ALLES AN SEINEM PLATZ

Das beste Beruhigungsmittel in einer unübersichtlichen Welt ist Ordnung. Und weil wir außerhalb unserer vier Wände weniger Einfluss auf das Chaos haben, sollten wir uns auf unser Zuhause konzentrieren. Badmöbel aus der DIANA Badwelt M sind ideale Helfer, die mit ausgesuchter Formgebung, überzeugender Materialqualität und großzügiger Abmessung bereitwillig alles aufnehmen, was sonst gerne herumliegt. Für mehr Klarheit und eine Ordnung, die uns zu uns selbst finden lässt.

# RUND WIRKT SANFT UND SACHTE



ALLES IM GRIFF  
MIT DER SEITLICHEN  
GRIFFLEISTE

DIANA M600  
Badmöbel  
Seite 125



PRÄZISION IN DER  
VERARBEITUNG SCHAFFT  
GESCHMEIDIGE ÜBERGÄNGE



**M600**

**Das Comeback runder Sachen**

Mit den wundervoll sanft geschwungenen Komponenten der DIANA Badmöbelserie M600 kehren mehr ästhetische Rundungen zurück ins Wohlfühlbad. Und zwar in konsequenter Vielfalt über jede Menge Komponenten hinweg. Je nach persönlicher Vorliebe in hochglänzendem Finish oder authentisch-naturnaher Holzoptik.

**FRONTEN**



**VIELFALT**

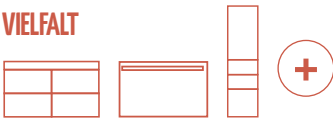

HOCHGLÄNZENDE FRONTEN IN  
WEISS MIT STRAHLEKRAFT IN  
RUNDER CHARAKTERISTIK.

## M400

### Viele Oberflächen zur Wahl 3 Größen in 3 Ausführungen Abgerundete Frontenform Asymmetrische Ästhetik

*Schwungvoll abgerundet präsentieren sich die Badmöbel der Serie DIANA M400. Exakt darauf abgestimmte Waschtische in asymmetrischer Form zeigen individuellen Stil. Das Innenleben ist nach den eigenen Bedürfnissen einteilbar.*

*Besondere Gestaltungsoption in bicolor: Die offenen Seitenelemente von Unterschränken und Hochschränken können als bewusster Kontrast in anthrazit matt gewählt werden. Dadurch ergibt sich ein Wechselspiel, das den Badmöbeln mehr optische Tiefe verleiht.*



DIANA M100  
Accessoires  
Seite 126

DIANA M400 Badmöbel  
Seite 125

ASYMMETRISCHE FORM MIT  
SEITLICHEM SPIELRAUM FÜR  
SACHEN, DIE IMMER  
GRIFFBEREIT SIND

DIANA M300 Badmöbel  
Seite 124



## M300

### Größenvielfalt von kompakt bis großzügig. Klare Form mit schicken Oberflächen und soliden Chromgriffen

*Die Breiten der Unterschränke inklusive passender Waschtische reichen von 630 mm bis 1230 mm. Das unkomplizierte Design lässt sich mit jedem Stil in Einklang bringen. Erweiterbar um Hoch- und Halbhochschränke. Eine schicke Gästelösung gibt es auf Seite 105.*





# DIE VOLLE VIelfALT

Weniger ist weniger – und eben nicht mehr. Denn mehr Auswahl bedeutet mehr Gestaltungsspielraum für Ergebnisse mit individuellem Charakter. So leben wir Vielfalt bei DIANA.

## M500

### Großes Stauraumangebot Filigrane Optik

*Von naturnah bis hochglänzend-elegant reicht die optische Palette der DIANA Badmöbel M500. Ästhetische Griffleisten unterstreichen das unbeschwertere Erscheinungsbild. Drei hohe und halbhohes Hängeschränke sind dazu lieferbar.*

DIANA M500 Badmöbel  
Seite 125

DIANA M100  
Handtuchhalter  
Seite 127



DIANA M200  
LED-Leuchtspiegel  
Seite 130

AUGENFREUNDLICH  
GESPIEGELT IN SPAR-  
SAMEM LED-SANFTLICHT

DIANA M200 Badmöbel  
Seite 124

## M100 M200

### Vielfalt bei Oberflächen Zusätzlich individualisierbar durch breite Griffauswahl

Badmöbel von DIANA M100 und M200 überzeugen mit einer starken Auswahl an ganz unterschiedlichen Oberflächen. Waschtische und Unterschränke sind exakt für einander konzipiert, die Wahl verschiedener Spiegel erlaubt Individualisierung.

PROFI  
TIPP



T. Halmer

### „DER GROSSE VORTEIL SCHWEBENDER BADSCHRÄNKE?“

Ganz klar, die leichte und unproblematische Bodenreinigung. Man kommt auch an schwer zu erreichenden Stellen einfach mit dem Besen, Staubsauger oder Wischer hin. Außerdem verleiht ein hängender Schrank Ihrem Badezimmer eine gewisse Leichtigkeit. Er belegt keinen Platz am Boden und wirkt so schwebend und leicht.





GENÜGENDE ABLAGE-  
FLÄCHE FÜR WELLNESS  
VOM FEINSTEN

DIANA M200 Hochschranke  
Seite 124

DIANA M200  
Stahl-Einbauwanne  
Seite 134

## Großvolumiger Stauraum und großzügige Hochschränke

*Die Badmöbelserie M100 und M200 setzen auf klare  
Linienführung und schaffen damit ein ruhiges Raumge-  
füge. Als System-Produktlinie sind alle Komponenten  
genau aufeinander abgestimmt.*

DIANA M200 Badmöbel  
Seite 124

# SORGFÄLTIG ZUBEREITET



Mit guten Komponenten im Bad ist es wie mit gutem Kaffee: Sorgfalt ist das Wichtigste, damit es am Ende auch schmeckt. Das Bisschen mehr Mühe, das Fünkchen mehr Leidenschaft, machen den Unterschied. Mit diesem Qualitätsanspruch ist die Traditionsmarke DIANA angetreten, ihren ausgezeichneten Ruf auch nach annähernd 50 Jahren am Markt zu verteidigen. Nicht mit Versprechungen und schönen Worten, sondern mit einer handfesten Garantie, auf die Sie sich fünf volle Jahre verlassen dürfen. Damit die Investition in Ihr Bad gut angelegtes Geld ist. So sinnvoll und nachhaltig, wie es fair gehandelter Spitzenkaffee ist, den der Barista aufgießt.



Sicherheit schafft Vertrauen: Fünf volle Jahre Garantie auf sämtliche Teile des DIANA Sortiments stehen für Verlässlichkeit.



DIANA M100  
LED-Leuchtspiegel  
Seite 130

SCHICKES DETAIL:  
RUNDRUM  
BELEUCHTET



DIANA M100  
Relingsystem  
Seite 126

## Details machen den Unterschied



DIANA M300 Gästebadmöbel  
Seite 124

CLEVER VERSTAUT,  
EINFACH AUFGERÄUMT

### M300

#### Damit sich die Gäste wohlfühlen

Die Nagelprobe als guter Gastgeber findet auch in den Räumen statt, in denen der Gast ganz für sich ist – und die Wertschätzung durch gute Ausstattung spürt. Raumsparen gelingt, wie hier im Beispiel, mit einer smarten Gäste-Badmöbellösung aus der Serie M300. Mehr dazu auf den Seiten 91 und 100.

#### FRONTEN



Weiß  
HGL



Marone  
Dekor  
Trüffel



Eiche  
Dekor  
Cashmere

#### VIelfALT



# KERAMIK IST NICHT GLEICH KERAMIK



## Gute Tassen und gute Keramik-Komponenten im Bad haben einiges gemeinsam

Was haben Kaffeetassen mit Waschtischen oder Bidets gemeinsam? Oberflächlich betrachtet eine ganze Menge – denn auf die Oberfläche kommt es schließlich an. Sie muss pflegeleicht sein und sich im täglichen Gebrauch widerstandsfähig zeigen gegen die Herausforderungen des Gebrauchs. Und gute Keramik soll ihren Glanz, ihre schlichte Schönheit über einen langen Zeitraum bewahren. Badezimmer-Komponenten von DIANA sind genau dafür gemacht, diesen Ansprüchen nicht nur zu genügen, sondern noch zu übertreffen. Zum Beispiel mit der Oberflächenversiegelung DIANA Clean, die Kalk und Schmutz gar nicht erst anhaften lässt – das Wasser nimmt sie einfach mit. Schade, dass es das für Kaffeetassen noch nicht gibt.

## Saubere Sache mit DIANA Clean



### DIANA Clean

*Glatte Oberflächen, wie sie gute Qualitätskeramik von DIANA ohnehin mitbringt, machen Waschtische oder WCs grundsätzlich pflegeleicht. Es geht aber noch ein gutes Stück besser:*

*Mit der speziellen Beschichtung DIANA Clean vermindert sich der Hafteffekt von Schmutz oder Kalk spürbar, Verunreinigungen fließen einfach mit dem Wasser ab und können sich nicht festsetzen.*

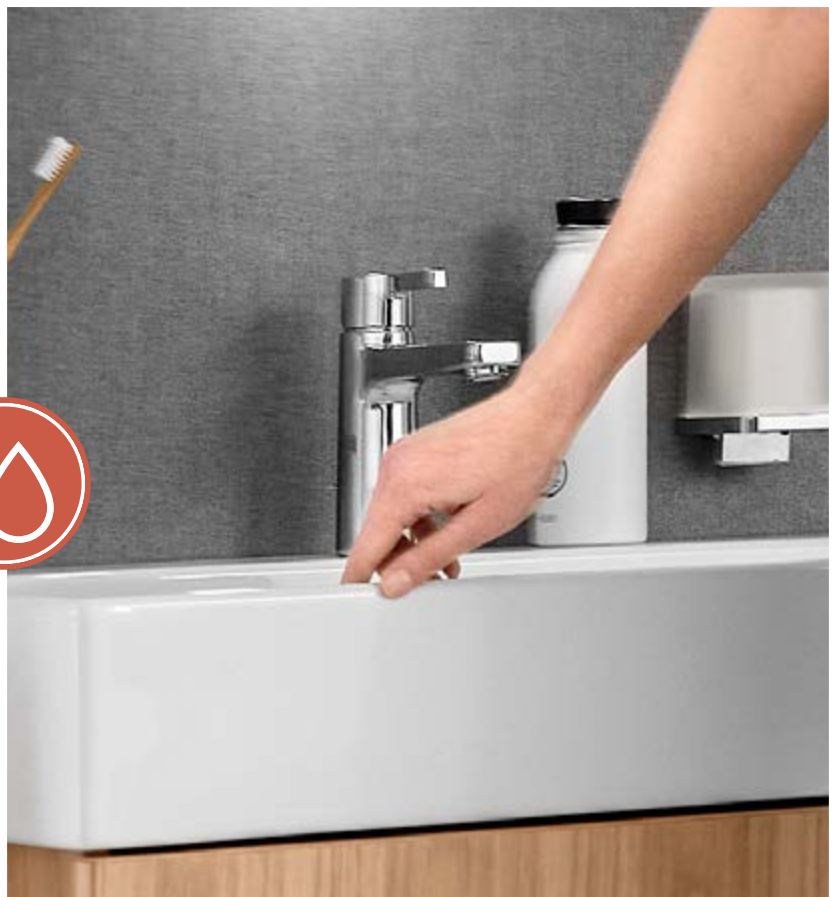



DIANA M100  
Badmöbel  
Seite 124

DAS OBEN PASST ZUM  
UNTEN WIE ANGEKOSSEN.  
OPTIMAL ABGESTIMMTER  
WASCHTISCH AUF UNTER-  
SCHRANK

DIANA M100  
Relingsystem /  
Gästehandtuchhalter  
Seite 126

DIANA M100  
Doppel-Waschtisch  
Seite 126

DIANA M100  
Tiefspül-Wand-WC  
Seite 126



ALLES SAUBER!  
MIT DIANA CLEAN

DIANA M100  
Wand-Bidet  
Seite 126



**M100**  
**ABGERUNDET IN BESTFORM**

Mit den Glanzstücken von DIANA M100 zieht der Charme klassischer Formen ins Bad ein – versehen mit einem modernen Schwung im Design. Jedes Element der Serie ist in seiner Gestaltung aufeinander abgestimmt, sodass sie gemeinsam eine optische Einheit bilden.

Mehr Keramik aus der DIANA Badwelt M finden Sie ab Seite 126.



IMMER GUT  
AUFGEHOBBEN

DIANA M100  
Standhandtuchhalter/  
Beistelltisch  
Seite 127

Für jede  
Gelegenheit  
die passende  
Funktion

**M100**

### ZWECKDIENLICHE HELFER, KLUG KOMBINIERT

*Schön, wenn die Dinge so gut zusammenpassen wie in diesem Beispiel, obwohl sie jeweils für sich genommen ganz unterschiedlichen Zwecken dienen. Ein Kennzeichen der Accessoires aus der DIANA Badwelt M ist eben diese Harmonie im Design. Dazu kommen hohe Materialqualität und Oberflächen, die leicht sauberzuhalten sind.*

*Mehr Accessoires aus der DIANA Badwelt M finden Sie ab Seite 126.*





**YOU DRINK COFFEE  
I DRINK TEA  
MY DEAR**

**Die Starthilfe in den Tag in bewährter Reihenfolge: Kaffee oder Tee – und natürlich das Bad**

So verschieden die Menschen sind, so verschieden sind ihre Gewohnheiten – und so individuell sollte auch das Bad sein. Zur praktischen Abgrenzung dienen dabei nützliche Helfer, die den Alltag im Bad organisieren. Damit all das griffbereit ist, ohne groß darüber nachdenken zu müssen. Wie die Tasse am Morgen – ganz egal, ob da nun Tee oder Kaffee darauf wartet, den Genießer wach zu küssen.



DIANA M100  
Glashalter  
Seite 127



DIANA M100  
Handtuchhaken  
Seite 127

**ABGEHAKT:  
HANDTUCHHALTER IN  
MARKANTER FORM**



DIANA M100 Unterputz  
Wand-Waschtisch-Einhandmischer  
Seite 131



ALLES IM GRIFF MIT  
DEM PRÄZISEN  
EINHEBELMISCHER



**M100**  
**ERFRISCHENDES DESIGN OHNE**  
**VERFALLSDATUM**

*Orte, die uns aufrichten. Dinge, die unser Leben bereichern: Ein Bad von DIANA mit den schönen Elementen der Serie M100 schaffen genau das. Sie verschönern die alltäglichen Dinge und betonen, worauf es ankommt. Nämlich Qualität und Funktionalität. Und zwar bei erfreulicher Vielfalt, für die der dünnwandige Aufsatzwaschtisch mit starken Nehmerqualitäten nur ein Beispiel von vielen ist.*

*Mehr Armaturen und Brausen aus der DIANA Badwelt M finden Sie ab Seite 131.*

COLDBREW IST NICHT  
NUR WAS FÜR DEN  
SOMMER

DIANA M100  
Showersystem  
Seite 133





Kopf hoch –  
eine gute Dusche  
wirkt in jeder  
Hinsicht aufbauend

## HOT OR COLD?

**Was uns wach macht, was uns belebt, ist für den einen der heiße Kaffee, für die andere der kühle Drink. Ganz genau wie unter der Dusche**

Auf Touren zu kommen – oder aber runterzufahren, das ist es, worauf es im Regenguss der Dusche ankommt. Die richtige Wahl der Temperatur ist dabei eine klassische Glaubensfrage. Wobei das Heil im Wechsel liegt, wie Pfarrer Kneipp schon wusste. Studien belegen, dass gezielte Wechselduschen dafür sorgen können, unser Immunsystem

widerstandsfähiger zu machen. Ein Argument, das bei eingefleischten Warmduschern freilich nicht verfängt. Welche Vorliebe für Sie auch immer zutrifft: Mit der Ausstattung der DIANA Badwelt M, ist die ideale Wassertemperatur jedenfalls keine Frage des Zufalls, sondern von verlässlicher Technik.





# WASSER MARSCH!

Text & Recherche:  
Erich Nyffenegger

Auf welchen Wegen das Lebenselixier  
schließlich in unsere Gläser fließt







Zu Beginn fällt es buchstäblich vom Himmel, unser Wasser: Regen und Schnee bilden Gletschereis und speisen Quellen.



## Der Anfang ist klar

**Stauseen haben eine wichtige regulatorische Funktion: Sie verhindern Hochwasser im Tal und können die Menge nach Witterung dosieren.**

Den Wasserkreislauf kennen viele noch aus der Schule: Durch Verdunstung überall auf der Welt entstehen Wolken, in denen sich die Feuchtigkeit ballt. Als Regen, Schnee, Eis oder Hagel fällt dieses Wasser an anderer Stelle wieder auf die Erde. Im flachen Land und in Wäldern versickert es in die Grundwasserschicht. In den Bergen sammelt es sich in Eis und Schnee der Gletscher. Tauendes Wasser aus den Bergmassiven überall auf der Welt speist sowohl ober- wie unterirdisch Quellen, Bäche und schließlich Flüsse. Durch mächtige Stauseen – oft durch spektakuläre Staumauern gehalten – greift der Mensch in die natürlichen Schwankungen durch die Witterung ein. Mittels Stauseen lässt sich die Wassermenge, die ins Tal fließt, regulieren. Sodass es trotz starken Regens möglichst kein Hochwasser gibt – und indes auch in trockenen Zeiten ausreichend zur Verfügung steht.

Die Wasserversorgung der Kommunen – je nachdem, wie sie geografisch gelegen ist – greift dann auf diese verschiedenen Wasserquellen zurück, etwa aus Seen, Flüssen oder Grundwasserbrunnen. Das gewonnene Wasser wird in Wasserwerken durch Reinigung und Filtrierung zu Trinkwasser. Das Lebenselixier wird mittel Pumpen in erhöht gelegene Speicher transportiert, an die das Trinkwassernetz angeschlossen ist. Warum erhöht? Damit durch die Schwerkraft immer ein gewisser Druck auf den Leitungen ist und das Wasser aus der Dusche nicht nur tröpfelt, sondern fließt. Mit moderne Hauswasserstationen lässt sich der Druck individuell einstellen.



# Wasser ist nur so gut wie seine Leitung

## Rohre aus Blei sind in Deutschland schon seit 1973 verboten

Früher waren Wasserrohre aus Blei immer wieder in den Schlagzeilen, weil diese mit der Zeit aufs Wasser abfärbten und zu Gesundheitsproblemen führen konnten. Heute werden für Hauswasserleitungen Kunststoff, Kupfer und Edelstahl eingesetzt. Welcher Werkstoff zum Einsatz kommt, hängt von der grundsätzlichen Beschaffenheit des Wassers ab. Wichtig ist, dass die Leitungen zum einen möglichst lange dicht sind – zum Überwachen von Dichtigkeit und zum Aufspüren von Leckagen gibt es inzwischen verlässliche Geräte – und keine Fremdstoffe ins Wasser abgeben. Gute Hauswasserstationen sorgen dafür, dass die Wasserqualität schon vor Eintritt ins Hausleitungssystem optimal ist.



## Alles klar mit dem richtigen Filter

### Die Aufbereitung von Wasser schützt Geräte und Leitungen

Kein Lebensmittel wird in Deutschland so intensiv und oft getestet wie Wasser. Der örtliche Anbieter garantiert, dass das, was am Hauswasseranschluss hereinkommt, gesundheitlich unbedenklich ist. Das sagt aber noch nichts über die eigentliche Wasserqualität, die sich in Kalkgehalt und damit auch im Geschmack ausdrückt. In vielen Regionen ist das Wasser sehr hart, was ohne Filter und Aufbereitung dazu führt, dass Haushaltsgeräte schnell verkalken, der Tee nur noch bedingt nach Tee schmeckt und der Verbrauch von Waschmitteln steigt und nicht zuletzt Ablagerungen dem gesamten Hausleitungssystem zu schaffen machen. Mit der Folge, dass ihre Lebensdauer deutlich abnimmt.

Intelligente Filter-, Reinigungs- und Enthärtungsanlagen wie jene von DITECH sorgen dafür, dass hartes Wasser gar nicht erst ins Haus gelangt. Damit ihr Tee nur nach Tee schmeckt, Geräte und Leitungen lange leben und damit nachhaltiger sind. Übrigens: Nicht wenige Menschen empfinden enthärtetes Wasser im Hautkontakt angenehmer und schreiben ihm vitalisierende Kräfte zu.

## FAKTEN

### 4 bar

Welcher Druck ist nötig, damit das Wasser kräftig aus der Dusche strömt, es an der Waschtischarmatur schön sprudelt und auch in der Küche munter aus der Spültischarmatur fließt? Optimal ist ein Hauswasserdruck von 4 bar. Je nach Gebäudebeschaffenheit und Leitungslänge kann er variieren.

### 125 Liter

2019 lag der Pro-Kopf-Verbrauch in Deutschland bei 125 Litern. Er ist damit im Vergleich zu 1989 um rund 20 Liter gesunken. Dosierte Spülmengen, effizientere Waschmaschinen und insgesamt achtsamerer Umgang mit dem Rohstoff haben dazu beigetragen.

### 38 Grad

Erhebungen zeigen, dass die große Masse der Menschen bekenkende Warmduscher sind. Beliebteste Temperatur dabei: 38 Grad. Dabei fühlen sich die meisten Anwender am wohlsten. Beim Händewaschen genügt den meisten Menschen ein Temperaturbereich von 30 bis 35 Grad. Und tatsächlich tendieren Frauen zu höheren Temperaturen.



# KAFFEE IST NICHT NUR ZUM TRINKEN DA

Genuss für den Gaumen – und ausgezeichnet für die Haut. Kaffee ist seit Langem ein bewährtes Mittel in der Naturkosmetik. Und nicht nur kalter Kaffee macht schön.

Klar: Dass Koffein im Kaffee ist, weiß jeder. Aber dass daneben noch mehr als 1000 andere nachgewiesene Inhaltsstoffe wirken, ist weniger bekannt. Besonders in der Naturkosmetik kommen Extrakte der Kaffeebohne zum Einsatz. Denn sie wirken positiv auf die Haut, lindern Schwellungen. Und: Gemahlener Kaffee mit etwas Milch und ein bisschen Pflanzenöl vermischt, wirkt unter der Dusche als aktives Hautpeeling, das Schüppchen und Ablagerungen beim Einmassieren löst – und mit dem Wasser einfach wegspült. Oder Ihnen ist nach einer wirkungsvollen Gesichtsmaske, mit der Sie das Wellnessprogramm in der eigenen Wanne komplett machen? Mit diesem Rezept – genau richtig vor dem Abtauchen in die Wanne – sehen Sie vielleicht nicht jünger aus, Sie fühlen sich aber gewiss frischer und belebt:

## REZEPT FÜR EINE GESICHTSMASKE

FUNKTIONIERT AUCH  
BEI MÄNNERHAUT  
;-)

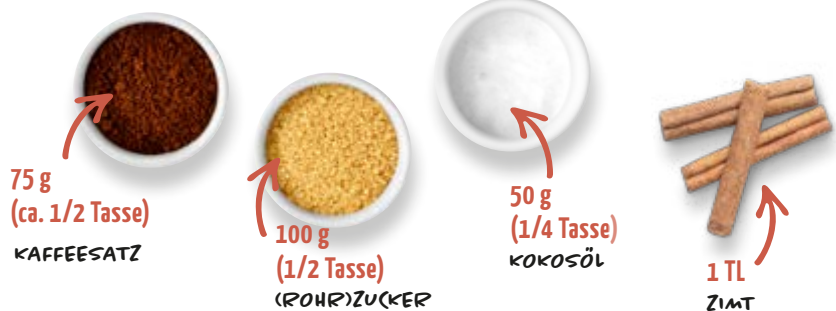

1. Das Kokosfett in einen Topf geben und bei niedrigen Temperaturen auf dem Herd langsam schmelzen.
2. Nun den Kaffeesatz, Zucker und den Zimt dazugeben und ebenfalls unter Rühren etwa fünf Minuten lang mild erwärmen.
3. Die Masse lauwarm abkühlen lassen.
4. Nun die Kaffee-Mischung auf das Gesicht auftragen und am besten mit kreisenden Bewegungen einmassieren.
5. Um die optimale Wirkung zu entfalten, nun eine halbe Stunde einwirken lassen.
6. Die Gesichtsmaske vorsichtig mit warmem Wasser wieder entfernen. Das Öl in der Mischung sorgt dafür, dass die Haut mit Feuchtigkeit versorgt wird. Sie fühlt sich nun deutlich weicher und belebt an. Und zwar ganz ohne chemische Zusätze. Natur pur!



# IN JEDER FORM ENTSPANNEND

*Die richtige Wanne ist keine Frage der Raumgröße, sondern eine Frage des richtigen Sortiments. Wannenvielfalt aus der Badwelt DIANA M weiß auf jede Herausforderung mit der richtigen Form und Größe zu antworten: Rechteck, Oval, Eck, Sechseck oder Trapez. In Acryl oder Stahl.*



DIANA M100  
Acryl-Duo-Einbauwanne  
Seite 135



DIANA M200  
Duo Stahl-Einbauwanne  
Seite 134

Einbauwannen  
als Rechteck,  
Oval, Trapez,  
Sechseck  
oder Eck

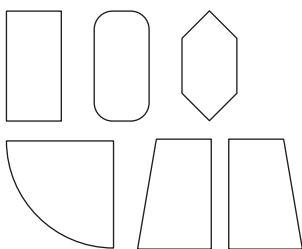

FORMENVIELFALT  
DIE ENTSPANNT

# EINFACH INTEGRIERT

**M100**

## Mit bodenebener Ästhetik glänzen

*Für Duschplätze von heute gilt: Je flacher, desto besser. Komplet bodeneben gelingt dies zum Beispiel mit Rinnen, die flexibel platzierbar sind. Verschiedene Varianten von DIANA lassen dafür sehr viel Spielraum. Für eine optimale Funktion genügt ein minimales Gefälle, das zum Beispiel in Einbauelementen bereits berücksichtigt ist.*

ENTNEHMBARER EINSATZ  
ERLEICHTERT DIE  
REINIGUNG

DIANA M100 Duschrinne  
Seite 134  
und M100 Edelstahl-Rost glatt  
Seite 134

PROFI  
TIPP



R. Schwipper

„DUSCHEN WIE  
SIE WOLLEN.“

Sie suchen eine große Auswahl an Duschplätzen oder interessieren sich für Brausewannen aus Stahl oder Acryl? Dann sind Sie bei uns genau richtig! Viele unserer Kunden bevorzugen mittlerweile Duschplätze die einen barrierefreien Einstieg ermöglichen. Für uns kein Problem. Wir bieten Ihnen verschiedene Formen, Abmessungen und Farben an um ihre individuellen Wünsche umzusetzen. In einer unserer Badausstellungen beraten wir Sie gerne.



DIANA M100 Acryl-Brausewannen  
Seite 135

AUCH SONDERFORMEN  
FÜR UNGEWÖHNLICHERE  
SITUATIONEN IM  
SORTIMENT

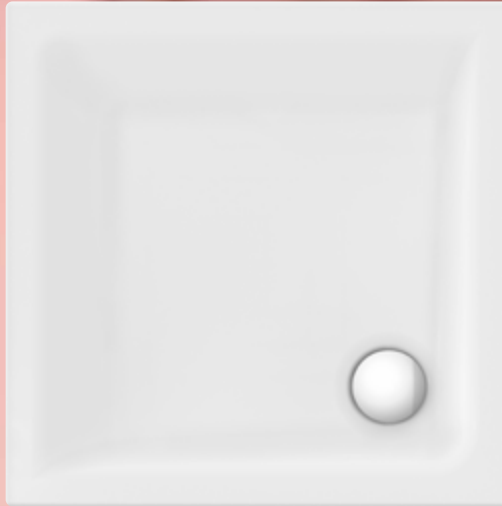

# TOP IN FORM

Brausewannen  
als Rechteck,  
Quadrat oder  
Viertelkreis

**M100 M200**

*Unabhängig von der Form ist es heute besonders wichtig, dass Brausewannen eine flache Einstiegshöhe und somit einen angenehmen Zugang in den Duschbereich ermöglichen. Diesen Komfort bieten die vielfältigen Varianten der DIANA M100 und M200 Serien.*

*Mehr dazu finden Sie ab Seite 134.*

DIANA M300  
EckEinstieg  
Seite 136



# Frisch auf! Ein neuer Tag ruft!

## Glasklare Muntermacher für jeden Tag

Das M in der DIANA Badwelt M könnte durchaus für „Mehr“ und „Möglichkeiten“ stehen. Denn diesen sind bei der Wahl einer geeigneten Duschlösung kaum Grenzen gesetzt. Alle harmonieren wunderbar mit bodenebenen Duschplätzen und dezenten Abläufen, Rinnen oder Ablaufprofilen, aber auch mit Brausewannen unterschiedlicher Höhen. Dabei varriert jedes Produkt in Anmut und Eleganz, wobei sichere Stabilität immer garantiert ist: mittels Rahmenprofilen oder ganz glasbetont mit schlanken Beschlägen und Streben.

Mehr Duschkabinen aus der DIANA Badwelt M finden Sie ab Seite 136.

IDEAL FÜR  
BODENEBENE  
DUSCHPLÄTZE,  
ABER AUCH AUF  
BRAUSEWANNEN

DIANA M100  
Pendeltür  
Seite 136



### 1. Walk-In

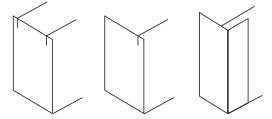

### 2. Pendel-Tür

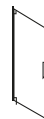

### 3. Eck-Einstieg

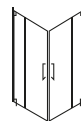

### 4. Viertelkreis

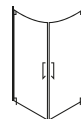



# NA, SCHON WACH?

Der Stoff, aus dem die wachen Momente sind: Koffein. Für die einen ist es C<sub>8</sub>H<sub>10</sub>N<sub>4</sub>O<sub>2</sub>, für die anderen ein unerlässlicher Begleiter durch den Tag. Dabei ist Koffein so viel mehr.

Ohne Kaffee soll er nicht in der Lage gewesen sein, auch nur eine Zeile zu Papier zu bringen: der legendäre französische Schriftsteller Honoré de Balzac. Bis zu 60 Tassen täglich verhalfen ihm zu einem eindrucksvollen Werk – sogar eine Café-Kette ist nach ihm benannt. Was und wie aber ist der Stoff, den Balzac nächtelang bei der Stange hielt?

Die umfangreichen Wirkungen des Koffeins sind inzwischen wissenschaftlich erwiesen. Es wirkt zum Beispiel anregend auf das zentrale Nervensystem, erhöht bei moderater Zufuhr milde Puls und Blutdruck. Es regt die Darmbeweglichkeit und damit die Verdauung an. Außerdem besitzt es eine leicht harntreibende Wirkung. Es gibt Hinweise, dass Koffein das Herz- Kreislaufsystem schützt. Allerdings nur bei niedriger Dosierung.

Denn Koffein hat auch eine Schattenseite: Menschen, die nicht an das Alkaloid gewöhnt sind oder viel zu viel davon zu sich nehmen, können erleben, wie aus Anregung rasch Erregung wird und aus moderat erhöhtem Puls Herzasen. Man darf davon ausgehen, dass Honoré de Balzac ausgezeichnet an Koffein gewöhnt war.

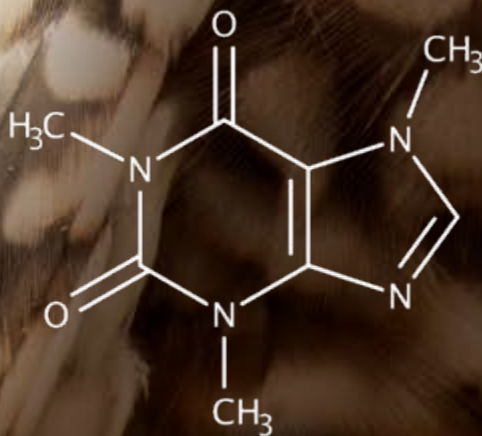



# Schön ist warm – und warm ist schön

**M100**

## Temperatur mit Chic

*Badheizkörper der Serie DIANA M100 zeigen sich in überaus klarer Optik, die Mut zur Kante hat. Egal ob elektrisch betrieben oder als Teil des Heizungssystems: Badheizkörper M100 sind in einer Reihe von Abmessungen und vielen Farben lieferbar.*

*Mehr Badheizkörper aus der DIANA Badwelt M finden Sie ab Seite 137.*



DIANA M100  
Badheizkörper  
Seite 137

DIANA M100  
Standhandtuchhalter / Beistelltisch  
Seite 127



**PROFI  
TIPP**



D. Heckel

**„EIN GUTER BADHEIZKÖRPER  
IST VIEL MEHR ALS NUR  
EIN HANDTUCHWÄRMER“**

Wer mag es nicht, sich nach dem Duschen in ein mollig warmes Handtuch einzukuscheln? Oder schon vor dem Duschen in ein vorgewärmtes Bad zu kommen? Genau dafür sorgt ein Badheizkörper. Das Schöne an der ganzen Sache ist, dass es Badheizkörper in verschiedensten Designs und technischen Ausführungen gibt. Egal ob elektrisch oder mit Anschluss an die Warmwasserversorgung des Hauses.





DIANA

MEIN BAD

WEIL ES SICH LOHNT,  
AUCH DAS EIGENE BAD  
ALS FREIHEITZONE  
ZU ENTDECKEN



Meine Badwelt M

für ein Bad zum Eintauchen

Kombinieren Sie die DIANA BADWELT M  
mit der Vielfalt aus allen DIANA BADWELTEN.



[WWW.DIANA-BAD.DE/BADWELTEN/BADWELT-M](http://WWW.DIANA-BAD.DE/BADWELTEN/BADWELT-M)

SCAN ME  
DIANA-BAD.DE



## DIANA M100, M200, UND M300 BADMÖBEL

**+** → Seite 103



**DIANA M100 Badmöbel**  
Front Frassino Dekor Cappuccino, Breite 1150 mm, Unterschrank mit 4 Auszügen, DIANA System Spiegelschrank mit umlaufender LED-Beleuchtung, Breite 1244 mm, EEK A 3.920,- €, DIANA M100 Keramik-Waschtisch 2 Hahnlöcher, weiß, 1200 x 480 mm, (DI002074...) 656,- €

DIANA M100 Badmöbel gibt es in 7 Farbvarianten

**+** → Seiten 102, 103



**DIANA M200 Badmöbel**  
Front Weiß Hochglanz, 1150 mm, Waschtisch-Unterbau mit 4 Auszügen, Hochschränke, Breite 300 mm, Höhe 1760 mm (von links nach rechts) Hochschrank 1 Tür (Anschlag links) 2 Auszüge, Regal offen mit Glasablagen, Hochschrank geschlossen mit Türanschlag rechts, 3.907,- €  
DIANA M100 Keramik-Doppel-Waschtisch, 1200 mm, weiß, (DI002075...) 656,- €, DIANA M200 LED-Lichtspiegel, 1200 x 800 mm, (DI660707) 919,- €  
DIANA M200 Badmöbel gibt es in 16 Farbvarianten

**+** → Seite 100



**DIANA M300 Badmöbel**  
Front Weiß Hochglanz, Breite 930 mm, mit Keramik-Waschtisch weiß, Waschtischunterschrank mit LED-Beleuchtung und 2 Auszügen, Hochschrank 1760 x 350 mm, Spiegelschrank mit horizontaler LED-Aufsatzbeleuchtung, 2.615,- €

DIANA M300 Badmöbel gibt es in 3 Farbvarianten mit 1 Griffleisten in Alu geätzt.

**+** → Seite 105



**DIANA M300 Gästelösung**  
Front Eiche Dekor Cashmere, Breite 520 mm, Mineralgußwaschtisch weiß, inkl. Unterbau, 566,- €, DIANA M100 LED-Leuchtspiegel, (DI662401) 484,- €

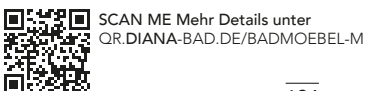

SCAN ME Mehr Details unter  
QR.DIANA-BAD.DE/BADMOEBEL-M

**+** Die gezeigten Produkte gibt es in vielen Ausführungen und Größen.



 → Seite 100



**DIANA M400 Badmöbel**  
Front Weiß Hochglanz, Korpus anthrazitgrau, Breite 1220 mm, mit Mineralguss-Waschtisch weiß, Waschtischunterschrank mit 2 Auszügen, 1 Regal seitlich inkl. Spiegelschrank mit horizontaler LED-Beleuchtung, 2.928,- €

DIANA M400 Badmöbel gibt es in 10 Farbvarianten mit 2 Griffleisten in Chrom und Anthrazit. Fronten und Außenseiten als Bicolor erhältlich.

 → Seiten 101



**DIANA M500 Badmöbel**  
Front Leinengrau Hochglanz, Breite 1220 mm, Waschtisch-Unterbau mit 2 Auszügen und Mineralguss-Waschtisch, weiß, inkl. Spiegelschrank mit horizontaler LED-Beleuchtung, Breite 1206 mm, 3.235,- €, halbohoher Schrank, Breite 352 mm, 1 Tür, 404,- €

DIANA M500 Badmöbel gibt es in 9 Farbvarianten mit 2 Griffleisten in Chrom und Anthrazit.

**NEU**  → Seiten 96-99



**DIANA M600 Badmöbel**  
Eiche Dekor Cashmere, Breite 600 mm, Keramik Waschtisch weiß inkl. WT-Unterbau, mit LED Lichtspiegel und Hochschrank, 2.279,- €



**DIANA M600 Badmöbel**  
Eiche Dekor Rost, Breite 800 mm, Keramik-Aufsatzwaschtisch weiß, inkl. WT-Unterbau, mit LED Lichtspiegel und Halbohoher Schrank, 2.342,- €

DIANA M600 Badmöbel gibt es in 10 Farbvarianten mit 2 Griffleisten in chrom und schwarz matt.

DIANA M100 KERAMIK  
DIANA M100 ACCESSOIRES



DIANA M100 Waschtisch rund  
mit Hahnloch,  
600 x 480 mm, (DI002012...) 130,- €  
650 x 480 mm, (DI002013...) 149,- €  
700 x 480 mm, (DI002014...) 149,- €



DIANA M100 E Waschtisch eckig  
geometrisch, mit Hahnloch,  
600 x 480 mm, (DI002052...) 165,- €  
750 x 480 mm, (DI002055...) 221,- €  
900 x 480 mm, (DI002057...) 404,- €



DIANA M100 E Handwaschbecken eckig  
geometrisch,  
(DI002314...) 109,- €

M



DIANA M100 Halbsäule groß  
für Waschtische,  
(DI002018001) 109,- €

DIANA M100 Halbsäule klein  
für Handwaschbecken,  
(DI002318001) 109,- €



→ Seite 107



DIANA M100 E Doppel-Waschtisch eckig  
2 Hahnlöcher, 1 Ab- und Überlaufloch,  
1200 x 480 mm, (DI002074...) 656,- €



DIANA M100 E Waschtisch eckig  
ohne Hahnlöcher, 1 Ab- und Überlaufloch,  
1200 x 480 mm, (DI002075...) 656,- €



DIANA M100 E Doppel-Waschtisch eckig  
2 Becken, 2 Hahnlöcher, 1200 x 480 mm,  
mit 2 Ab- und Überlauflöcher,  
(DI002084...) 731,- €



→ Seiten 97, 107



DIANA M100 Tiefspül-Wand-WC  
spülrandlos, 540 mm Ausladung,  
(DI002511...) 274,- €



→ Seiten 97, 107



DIANA M100 Wand-Bidet  
540 mm Ausladung,  
(DI002410...) 281,- €

→ Seiten 105, 107



DIANA M100 Relingsystem /  
Gästehandtuchhalter  
horizontal und vertikal montierbar,  
verchromt, (DI605330500) 235,- €

→ Seiten 105, 107



DIANA M100 Seifenspender  
für Relingsystem  
Kristallglas matt, komplett mit Adapter für  
Relingsystem, Füllmenge ca. 260 ml,  
verchromt, (DI605334) 52,90 €

→ Seite 107



DIANA M100 Kristallglas für Relingsystem  
Kristallglas matt, komplett mit Adapter für  
Relingsystem, (DI605332) 21,50 €

→ Seite 105



DIANA M100 Kristall-  
Seifenschale für Relingsystem  
Kristallglas matt, komplett mit  
Adapter für Relingsystem,  
(DI605333) 27,10 €



DIANA CLEAN  
Einzigartige schmutzabweisende  
Oberfläche.



SCAN ME Mehr Details unter  
QR.DIANA-BAD.DE/KERAMIK-M





**DIANA M100 Seifenspender**  
Bedienung von unten, mit Stülpbehälter aus Kristallglas matt, Füllmenge ca. 160 ml, Halter verchromt, (DI605203500) 137,- €  
Ersatz-Stülpbehälter, (DI605912) 24,30 €

→ Seiten 100, 109



**DIANA M100 Seifenspender**  
mit Kristallglasbehälter matt und Metallpumpenkopf, Füllmenge ca. 260 ml, Halter verchromt, (DI605201500) 98,80 €  
Ersatz Seifenspenderglas, (DI605910) 37,70 €  
Ersatzpumpe mit Pumpenkopf, (DI605911) 26,30 €

→ Seiten 100, 109



**DIANA M100 Glshalter**  
Glas- und Seifenhalter, verchromt, (DI605001500) 49,30 €  
dazu passendes Kristallglas matt, (DI605012) 18,30 €



**DIANA M100 Seifenhalter**  
Glas- und Seifenhalter, verchromt, (DI605001500) 49,30 €  
dazu passende Kristall-Seifenschale matt, (DI605062) 24,- €

→ Seite 100



**DIANA M100 Wattedispenser**  
für Wandmontage, verchromt, (DI605230500) 119,- €

→ Seite 109



**DIANA M100 Handtuchhaken**  
mit Rosette, verchromt, (DI605351500) 34,40 €



**DIANA M100 Handtuchbügel**  
verchromt, (DI605321500) 70,60 €

→ Seiten 101, 103



**DIANA M100 Handtuchhalter**  
2-armig, beweglich, 350 mm, (DI605301500) 84,80 €  
450 mm, (DI605302500) 88,- €



**DIANA M100 Badetuchhalter**  
verchromt, 645 mm, (DI605405500) 102,- €  
845 mm, (DI605406500) 115,- €



**DIANA M100 Wannengriff**  
295 mm, verchromt, (DI605423500) 96,40 €

→ Seiten 108, 122



**DIANA M100 Standhandtuchhalter/Beistelltisch**  
verchromt, 55 cm hoch, klappbar, (DI605308500) 384,- €  
Ablage für Beistelltisch, Kunstleder, schwarz, (DI605308) 109,- €



**DIANA M100 Design Einhängeduschkorb**  
gerade, mit 2 Designkörben, mit Aufnahme für Wischer, für Glasstärke 6, 8, oder 10 mm, mit Einsatz weiß (Abb.), (DI605570501) 217,- €  
mit Einsatz schwarz, (DI605570547) 217,- €



**DIANA M100 Einhängeduschkorb**  
gerade, für Brausestangen oder Haken, mit Einsatz weiß (Abb.), (DI605571501) 130,- €  
mit Einsatz schwarz, (DI605571547) 130,- €



**DIANA M100 Duschkorbset**  
für Wandmontage mit 2 Eck-Designkörben, Doppelhaken, mit Einsatz weiß (Abb.), (DI605573501) 189,- €  
mit Einsatz schwarz, (DI605573547) 189,- €



SCAN ME Mehr Details unter  
QR.DIANA-BAD.DE/ACCESSOIRES-M

## DIANA M100 UND M200 ACCESSOIRES



**DIANA M100 Duschkorbset**  
für Wandmontage mit 2 geraden Designkörben,  
Haken für Wischer,  
mit Einsatz weiß (Abb.),  
(DI605572501) 197,- €  
mit Einsatz schwarz,  
(DI605572547) 197,- €



**DIANA M100 Designkorb**  
gerade, Einsatz herausnehmbar,  
mit Einsatz weiß,  
(DI605501501) 72,20 €  
mit Einsatz schwarz,  
(DI605501547) 72,20 €



**DIANA M100 Designkorb**  
Eckmodell, Einsatz herausnehmbar,  
mit Einsatz weiß,  
(DI605500501) 67,40 €  
mit Einsatz schwarz,  
(DI605500547) 67,40 €

→ Seite 107



**DIANA M100 Wand-Bürstengarnitur**  
Wandmodell, Halter verchromt, mit Kristallglas-  
behälter matt, Chrombürste,  
(DI605651500) 105,- €  
Ersatzbürste komplett,  
(DI605965) 29,90 €  
Ersatzbürstenkopf,  
(DI605966) 10,50 €  
Ersatzbürstenglas, (DI605967) 35,60 €



**DIANA M100 Stand-Bürstengarnitur**  
Standmodell, verchromt, mit mattem Kristallglas-  
einsatz, mit Deckel, Chrombürste,  
(DI605652500) 155,- €  
Ersatzbürste komplett mit Deckel,  
(DI605968) 42,10 €  
Ersatzbürstenkopf, (DI606961) 8,45 €  
Ersatzbürstenglas, (DI605967) 35,60 €



**DIANA M100 Feuchtpapier-/Aufbewahrungsbox**  
Halter verchromt, Box mit Deckel,  
(DI605620500) 79,40 €  
Ersatzbox,  
(DI606623) 11,40 €



**DIANA M100 Papierhalter**  
verchromt, mit Deckel,  
(DI605602500) 88,10 €



**DIANA M100 Papierhalter**  
verchromt,  
(DI605604500) 67,80 €



**DIANA M100 Reservepapierhalter**  
verchromt,  
(DI605611500) 47,30 €

→ Seite 102



**DIANA M200 Glashalter**  
Halter verchromt, mit Kristallglas, klar,  
(DI602012500) 77,80 €  
Kristallglas lose, (DI602012) 29,80 €



**DIANA M200 Seifenhalter**  
Halter verchromt, mit Kristallglasschale, klar,  
(DI602052500) 65,70 €  
Kristallglasschale lose, (DI602062) 17,50 €



**DIANA M200 Seifenspender**  
Halter verchromt, komplett mit Pumpe, Behälter aus  
Kristallglasbehälter matt, Füllmenge ca. 160 ml,  
(DI602220500) 119,- €  
Ersatz-Lotionspender, (DI602220) 69,50 €  
Ersatzpumpe (DI602229) 21,80 €



SCAN ME Mehr Details unter  
QR.DIANA-BAD.DE/ACCESSOIRES-M





**DIANA M200 Glasablage**  
Ablagekonsole, Set ohne Ablage, verchromt,  
(DI602110500) 41,10 €  
Ablageplatte aus Kristallglas klar,  
500 × 120 × 8 mm, (DI602112) 61,90 €  
650 × 120 × 8 mm, (DI602114) 66,90 €



**DIANA M200 Doppelhandtuchhaken**  
verchromt,  
(DI602352500) 38,10 €



**DIANA M200 Handtuchring**  
verchromt,  
(DI602322500) 62,40 €



**DIANA M200 Handtuchhalter**  
verchromt, 1-armig, starr,  
440 mm, (DI602310500) 73,60 €



**DIANA M200 Handtuchhalter**  
verchromt, 2-armig, schwenkbar,  
350 mm, (DI602313500) 89,40 €  
450 mm, (DI602314500) 91,30 €



**DIANA M200 Badetuchhalter**  
verchromt,  
600 mm, (DI602412500) 112,- €  
800 mm, (DI602413500) 121,- €



**DIANA M200 Wannengriff**  
verchromt,  
300 mm, (DI602430500) 86,90 €



**DIANA M200 Papierhalter**  
verchromt, ohne Deckel,  
(DI602622500) 68,40 €



**DIANA M200 Papierhalter**  
verchromt, mit Deckel,  
(DI602620500) 90,70 €



**DIANA M200 Reservepapierhalter**  
verchromt, (DI602625500) 70,60 €



**DIANA M200 Wand-Bürstengarnitur**  
Wandmodell, Halter verchromt, Behälter aus  
Kristallglas matt, mit Bürste, (DI602660500) 119,- €  
Ersatz-Bürstenglas (DI602666) 43,70 €  
Ersatzbürste (DI602667500) 41,70 €  
Ersatzbürstenkopf (DI602668) 13,40 €



## DIANA M100 LED-LEUCHTSPIEGEL

-> Seite 100



**DIANA M100 LED-Kosmetikspiegel rund**  
mit 5-facher Vergrößerung, verstellbarer Doppelgelenkarm, mit Stecker und Spiralkabel (Montage auch als Direktanschluß ohne Spiralkabel möglich), mit wechselbarer Farbtemperatur 2700 oder 6800 Kelvin (dual light), verchromt, (DI668025500) 333,- €



**DIANA M100 LED-Kosmetikspiegel eckig**  
mit 5-facher Vergrößerung, verstellbarer Doppelgelenkarm mit Stecker und Spiralkabel (Montage auch als Direktanschluß ohne Spiralkabel möglich), mit wechselbarer Farbtemperatur 2700 oder 6800 Kelvin (dual light), verchromt, (DI668035500) 424,- €



**DIANA M100 LED-Leuchtspiegel mit Dimmer und Ambientebeleuchtung**  
2 Lichtstreifen vertikal/senkrecht 4 cm breit inkl. seitlicher Ambientebeleuchtung, durch lichtdurchflutete, doppelte Verglasung. Montageleisten aus Edelstahl. Mit Dimmfunktion per Gestensteuerung (unten rechts). Elektronik und LED Lichttechnik austauschbar ( 4.000 Kelvin), EEK A+, 800 x 450 x 26 mm, (DI662401) 484,- €



**DIANA M200 LED-Leuchtspiegel mit Armaturenbeleuchtung**  
LED-Leuchtspiegel inkl. Armaturenbeleuchtung (nach unten) mit separatem Kippschalter oder Lichtwechsler / Dimmfunktion.  
Der Abstand zwischen Unterkante Spiegel und Waschtisch bzw. Vorwand muss mind. 10 cm betragen. Lichtstreifen horizontal / waagrecht, Lichtstreifenbreite oben 3 cm, Lichtstreifenbreite unten 1 cm, 2-teiliger Spiegel, Edelstahlrahmen hochglanzpoliert, Spiegelfläche abnehmbar. Ambientebeleuchtung nach oben (ohne zusätzlichen Schalter; gekoppelt mit oberem Lichtstreifen). Elektronik und LED Lichttechnik austauschbar (4.000 Kelvin), EEK A+, 800 x 1000 x 45 mm, (DI660706) 794,- €  
(opt. mit Lichtwechsler und/oder Dimmfunktion)



SCAN ME Mehr Details unter  
QR.DIANA-BAD.DE/LED-SPIEGEL-M



Die gezeigten Produkte gibt es in  
vielen Ausführungen und Größen.



→ Seite 107



DIANA M100 Waschtisch-Einhandmischer  
115 mm Ausladung,  
Auslaufhöhe 70 mm, verchromt,  
mit Ablaufgarnitur, (DI405020500) 174,- €  
ohne Ablaufgarnitur, (DI405022500) 165,- €



DIANA M100 XL Waschtisch-Einhandmischer  
125 mm Ausladung,  
Auslaufhöhe 90 mm, verchromt,  
mit Ablaufgarnitur, (DI405030500) 189,- €  
ohne Ablaufgarnitur, (DI405032500) 179,- €



DIANA M100 Waschtisch-Einhandmischer,  
Niederdruck  
115 mm Ausladung, Auslaufhöhe 65 mm,  
verchromt,  
mit Ablaufgarnitur, (DI405025500) 218,- €

→ Seite 99



DIANA M100 Waschtisch-Einhandmischer  
150 mm Ausladung, mit hohem, schwenkbarem  
Auslauf, Auslaufhöhe 235 mm, seitliche Betätigung,  
verchromt,  
mit Ablaufgarnitur, (DI405036500) 293,- €  
ohne Ablaufgarnitur, (DI405037500) 284,- €



DIANA M100  
Waschsüssel-Einhandmischer  
Auslaufhöhe,  
215 mm, (DI405061500) 255,- €  
275 mm, (DI405062500) 279,- €



DIANA M100 Standventil  
Auslaufhöhe 78 mm, verchromt,  
(DI405092500) 95,40 €

→ Seiten 98, 110



DIANA M100 Unterputz 2-Loch  
Wand-Waschtisch-Einhandmischer  
Feinbauset, mit ECO-Spointer,  
für Unterputzkörper DI405120,  
185 mm Ausladung, (DI405130500) 196,- €  
235 mm Ausladung, (DI405131500) 206,- €

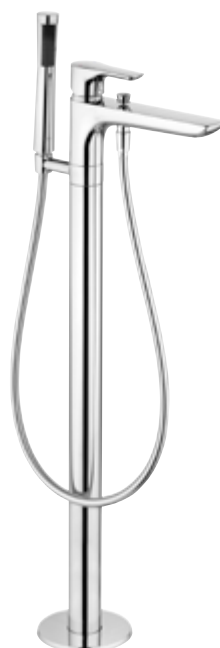

DIANA M100 Wannen-Standarmatur  
automatische Umstellung Wanne/Brause, S-Pointer,  
mit schwenkbarem Brausehalter,  
mit DIANA L100 Stabhandbrause zur Kombination,  
verchromt,  
(DI405450500) 1.630,- €



SCAN ME Mehr Details unter  
QR.DIANA-BAD.DE/ARMATUREN-M



DIANA M100 3-Loch Wannenfüll- und Brausemischer  
Feinbaset, mit Ausladung 220 mm, automatische  
Umstellung Wanne/Brause, S-Pointer, mit DIANA  
L100 Stabhandbrause zur Kombination, verchromt,  
(DI405460500) 1.085,- €



DIANA M100 Wanneneinlauf  
Ausladung 170 mm, mit Schubrosette, verchromt,  
(DI405491500) 81,90 €



DIANA M100 Aufputz Wannenfüll-  
und Brausemischer  
verchromt,  
(DI405410500) 225,- €

→ Seite 107



DIANA M100 Aufputz Brausemischer  
verchromt,  
(DI405310500) 167,- €



DIANA M100 Bidet-Einhandmischer  
mit Ablaufgarnitur, Auslaufhöhe 65 mm, verchromt,  
(DI405220500) 212,- €



DIANA M100 Aufputz  
Wannenfüll- und Brausethermostat  
kombinierter Absperr- Umstellgriff,  
Heißwassersperre bei 38°C, verchromt,  
(DI435400500) 399,- €



DIANA M100 Aufputz Brausethermostat  
Heißwassersperre bei 38°C,  
verchromt,  
(DI435300500) 288,- €



DIANA M100 Unterputz  
Wannen- und Brausemischer  
Feinbaset, eigensicher, verchromt,  
für Flexx.Boxx2,  
(DI405655500) 344,- €



DIANA M100 Unterputz Brausemischer  
Feinbaset, verchromt,  
für Flexx.Boxx2,  
(DI405600500) 209,- €



DIANA M100 Unterputz  
Wannen- und Brausemischer  
Feinbaset verchromt,  
für Flexx.Boxx2,  
(DI405650500) 235,- €



DIANA M100 Unterputz Brausethermostat  
Feinbaset, mit Absperrung,  
Heißwassersperre bei 38°C,  
verchromt, für Flexx.Boxx2,  
(DI435500500) 540,- €



DIANA M100 Unterputz  
Wannen- und Brausethermostat  
Feinbaset, mit Absperrung und Umstellung,  
Heißwassersperre bei 38°C, verchromt,  
für Flexx.Boxx2,  
(DI435550500) 609,- €



SCAN ME Mehr Details unter  
QR.DIANA-BAD.DE/ARMATUREN-M



→ Seite 111



DIANA M100 Handbrause 100 mm 1S  
voller Brauseregen, Kalk easy-clean,  
(DI455101500) 36,80 €



DIANA M100 Handbrause 120 mm 3S  
Brauseregen, Weichstrahl-Gemischter Strahl,  
mit Drückknopf, Kalk easy-clean,  
(DI455103500) 69,70 €



DIANA M100 Handbrause 120 mm 3S mit Feinregen  
Feinregen-Weichstrahl-Gemischter Strahl,  
mit Drückknopf, 1/2", Kalk easy-clean,  
(DI455104500) 77,40 €



DIANA M100  
Wannen-Brauseset 1S  
mit DIANA M100 Handbrause 1S, 100 mm,  
Kalk easy-clean, Brauseschlauch 1/2" x 1250 mm,  
mit zwei konischen Mutttern,  
mit Wandanschlussbogen,  
(DI455431500) 135,- €



DIANA M100  
Wannen-Brauseset 3S  
DIANA M100 Handbrause 3S, 120 mm,  
mit Drückknopf und Kalk-Reinigungs-Effekt,  
Brauseschlauch 1/2" x 1250 mm,  
mit zwei konischen Mutttern,  
mit Wandanschlussbogen,  
(DI455433500) 167,- €



DIANA M100 Wannen-Brauseset 100 mm 1S  
voller Brauseregen, Kalk easy-clean,  
Brausehalter aus Metall, Brauseschlauch 1250 mm  
(DI455421500) 125,- €



DIANA M100 Wannen-Brauseset 120 mm 3S  
Brauseregen, Weichstrahl-Gemischter Strahl mit  
Drückknopf, Kalk easy-clean, Brausehalter aus Metall,  
Brauseschlauch 1250 mm  
(DI455423500) 158,- €

→ Seite 120



DIANA M100  
Wandstange  
aus Metall, mit Gleiter horizontal  
und vertikal  
verstellbar,  
ohne Schlauch,  
600 mm,  
(DI455210500) 114,- €  
900 mm,  
(DI455211500) 130,- €



DIANA M100  
Brausestange  
1100 mm aus Metall,  
Rohr oben und/oder  
unten individuell kürzbar,  
mit verstellbaren  
Wandhalterungen,  
mit Gleiter und  
Brauseschlauch,  
1/2" x 1/2" x 1600 mm  
(DI455254500) 136,- €



DIANA M100  
Brauseset 1S  
Handbrause 1S 100 mm,  
Kalk easy-clean,  
Brauseschlauch  
1/2" x 1600 mm, mit  
zwei konischen Mutttern,  
mit DIANA M100  
Wandstange aus Metall,  
600 mm,  
(DI455321500) 167,- €  
900 mm,  
(DI455331500) 184,- €



DIANA M100  
Brauseset 3S  
Handbrause 3S 120 mm,  
mit Drückknopf,  
Kalk easy-clean,  
Brauseschlauch  
1/2" x 1600 mm, mit  
zwei konischen Mutttern,  
mit DIANA M100  
Wandstange aus Metall,  
600 mm,  
(DI455323500) 190,- €  
900 mm,  
(DI455333500) 206,- €



DIANA M100 Showersystem  
Air-Technik, Kopfbrause  
250 mm, DIANA M100  
Handbrause 3S mit Knopf,  
Schieber aus ABS mit  
Brauseschlauch 1600 mm,  
Brauseschlauch 600 mm,  
mit Umsteller,  
(DI455822500) 592,- €  
mit integriertem  
Aufputz-Thermostat,  
(DI455827500) 894,- €



SCAN ME Mehr Details unter  
QR.DIANA-BAD.DE/BRAUSEN-M

# DIANA M200 STAHL EINBAU- UND BRAUSEWANNEN DIANA M100 DUSCHRINNE UND DIANA M100 DUSCHPLATZ UND ROSTE

**NEU**   → Seiten 103, 117



**DIANA M200-Neu Duo Stahl-Einbauwanne**  
weiß,  
1700 x 750 mm, (DI212425...) 831,- €  
1800 x 800 mm, (DI212435...) 911,- €



**DIANA M200 Stahl-Einbauwanne**  
Überlauf vorne, Fußende rechts,  
weiß, 1700 x 750 mm, (DI212320...) 738,- €  
weiß, 1800 x 800 mm, (DI212330...) 804,- €



**DIANA M200 Stahl-Einbauwanne**  
mit Überlauf am Fußende  
weiß, 1700 x 750 mm, (DI212220...) 738,- €  
weiß, 1800 x 800 mm, (DI212230...) 804,- €

  → Seite 103



**DIANA M200 Stahl-Einbauwanne**  
mit Überlauf hinten, Fußende rechts,  
weiß, 1700 x 750 mm, (DI212321...) 738,- €  
weiß, 1800 x 800 mm, (DI212331...) 804,- €



**DIANA M200 Stahl-Brausewanne, 65 mm**  
weiß, 800 x 800 x 65 mm, (DI231502...) 288,- €  
weiß, 900 x 750 x 65 mm, (DI231503...) 298,- €  
weiß, 900 x 900 x 65 mm, (DI231505...) 296,- €



**DIANA M200 Stahl-Brausewanne, 65 mm**  
weiß, 1000 x 800 x 65 mm, (DI231512...) 659,- €  
weiß, 1000 x 1000 x 65 mm, (DI231510...) 418,- €  
weiß, 1200 x 900 x 65 mm, (DI231515...) 757,- €

 → Seiten 118, 120



**DIANA M100 Duschrinne**  
flexibel platzierbar und gestaltbar mit umgebendem Material. Kaum spürbare Neigung. Leicht zu reinigen.  
Montagefreundlich. 900 mm, (DI249000304) 487,- €



 → Seite 118



**DIANA M100**  
Duschplatz  
Rechteckausführung  
900 x 900 mm,  
(DI248018099) 225,- €



**DIANA M100**  
Designrost  
Edelstahl poliert, 900 mm  
(DI249000311) 224,- €



**DIANA M100**  
Edelstahl-Rost  
glatt, Edelstahl poliert, 900 mm  
(DI249000312) 294,- €



**DIANA M100**  
Designrost  
befliesbar, Edelstahl, 900 mm  
(DI249000310) 167,- €

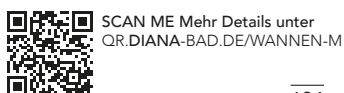

SCAN ME Mehr Details unter  
QR.DIANA-BAD.DE/WANNEN-M



SCAN ME Mehr Details unter  
QR.DIANA-BAD.DE/DUSCHPLATZ-M



→ Seite 117



**DIANA M100 Acryl-Einbauwanne**  
weiß,  
1700 x 750 mm, (DI205002001) 391,- €  
1800 x 800 mm, (DI205004001) 463,- €



**DIANA M100 Acryl-Duo-Einbauwanne**  
weiß,  
1800 x 800 mm, (DI205014001) 547,- €  
1900 x 900 mm (DI205016001) 663,- €



**DIANA M100 Acryl-Oval-Einbauwanne**  
weiß,  
1900 x 800 mm, (DI205052001) 867,- €  
mit Verkleidung auch als Freistehwanne  
verwendbar, (DI205057001) 599,- €



Rechts Links

**DIANA M100 Acryl-Trapez-Einbauwanne**  
weiß, 1700 x 1200 x 800 mm,  
rechts, (DI205072001) 1.080,- €  
links, (DI205073001) 1.080,- €



**DIANA M100 Acryl-6-Eck-Einbauwanne**  
weiß,  
1900 x 900 mm, (DI205063001) 897,- €  
2050 x 900 mm, (DI205064001) 926,- €



**DIANA M100 Acryl-Eckeinbauwanne**  
weiß, ohne Schürze, ohne Gestell,  
1500 x 500 mm, (DI205082001) 901,- €

**DIANA M100 Acryl-Schürze, weiß,**  
1500 x 500 mm, (DI205087001) 563,- €

→ Seite 119



**DIANA M100 Acryl-Brausewanne**  
superflach, Höhe 25 mm,  
weiß,  
900 x 750 mm, (DI225012001) 355,- €  
900 x 800 mm, (DI225013001) 368,- €  
1000 x 800 mm, (DI225016001) 400,- €  
1000 x 900 mm, (DI225017001) 404,- €  
1200 x 800 mm, (DI225022001) 466,- €  
1200 x 900 mm, (DI225023001) 490,- €  
1200 x 1000 mm, (DI225024001) 503,- €  
1400 x 900 mm, (DI225027001) 517,- €



**DIANA M100 Acryl-Brausewanne**  
superflach, Höhe 25 mm,  
weiß,  
800 x 800 mm, (DI225002001) 334,- €  
900 x 900 mm, (DI225003001) 356,- €  
1000 x 1000 mm, (DI225004001) 404,- €



**DIANA M100**  
**Acryl-Viertelkreis-Brausewanne**  
superflach, Höhe 25 mm,  
weiß,  
900 x 900 mm, (DI225053001) 390,- €  
1000 x 1000 mm, (DI225054001) 506,- €

## DIANA M100, M200 UND M300 DUSCHABTRENNUNGEN

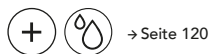

→ Seite 120



### DIANA M100 Pendeltür 1-flügelig mit Festfeld

Glasart ESG klar, silber hochglanz, 1200 x 2000 mm, (DI296058902) 980,- €  
und Seitenwand 900 x 2000 mm, (DI296203902) 456,- €

### DIANA M100

- Modernes, geradliniges Design
- Hochwertiges 4 und 5 mm starkes Einscheiben-Sicherheitsglas
- Hochwertig eloxierte Aluminiumprofile in silber mattglanz und silber hochglanz
- Gelenke, Verbindungen und Griffe in edlem Chrom
- Griffe und Gelenke aus hochwertigem Metall
- Hebe-Senk-Mechanismus in allen Gelenken
- Gleittürsegmente zur Reinigung nach innen schwenkbar
- Türen mit Pendel-Falt-, Pendel-, Schwing- und Gleittürkomfort
- Serienhöhen 1850 mm und 2000 mm, bei Viertelkreis-Duschkabinen (Schwingtüren, Gleittüren) Serienhöhe 2000 mm
- Serienbreiten für alle gängigen Duschwannen und Duschplätze
- Lückenlose Serienbreiten bei Türen
- Optional mit pflegeleichter Oberflächenveredelung DIANA Clean erhältlich



### DIANA M200 Pendeltüren-Eckeinstieg

mit Sichtschutz, 1000 x 2000 mm,  
Linksversion, (DI312006907) 1.359,- €  
Rechtsvers., (DI312006907) 1.359,- €

### DIANA M200

- Spezieller Hebe-Senk-Mechanismus in allen Pendeltüren
- Pendeltüren 6 mm, Gleittüren 6 mm (Festfeld bei Gleittüren 4 mm)
- Hochwertig eloxierte Aluminiumprofile in silber hochglanz
- Griffe aus hochwertigem Metall
- Bei Türen mit Festfeld und Seitenwänden, keine sichtbare Verschraubung für eine einfache Reinigung
- Serienhöhe 2000 mm
- Maximale Transparenz durch viel Glas und wenig Aluminium
- Serienbreiten für nahezu alle gängigen Duschwannen und Duschplätze
- Optional mit pflegeleichter Oberflächenveredelung DIANA Clean oder auch mit SandPlus Sichtschutz erhältlich.



### DIANA M200 Pendeltüren-Eckeinstieg

1000 x 2000 mm,  
Linksversion, (DI312006902) 948,- €,  
Rechtsvers., (DI312006902) 948,- €



→ Seite 120



### DIANA M300 Eckeinstieg

2-teilig, 1200 x 1200 x 2000 mm,  
Linksversion, (DI295315901) 835,- €, Rechtsversion, (DI295305901) 835,- €

### DIANA M300

- Klares, geradliniges Design
- Hochwertiges 6 mm starkes Einscheiben-Sicherheitsglas
- Hochwertig eloxierte Aluminiumprofile in silber mattglanz und silber hochglanz
- Gelenke, Verbindungen und Griffe in edlem Chrom
- Gelenkbeschläge und Griffe aus hochwertigem Metall



### DIANA M300 Pendeltür

1-flügelig mit Festfeld, 1200 x 2000 mm,  
(DI295028902) 1.077,- €  
und Seitenwand 900 x 2000 mm,  
(DI295203902) 535,- €

- Zuverlässiger Hebe-Senk-Pendeltürkomfort
- Unsichtbarer Breitenausgleich in Tür- und Seitenwandbeschlägen
- Serienhöhen 1850 mm und 2000 mm
- Viertelkreis- und Halbkreis-Duschkabine Serienhöhe 2000 mm
- Passend auf nahezu allen Duschwannen und Duschplätzen durch intelligentes Ausgleichs- und Maßsystem
- Optional mit pflegeleichter Oberflächenveredelung DIANA Clean erhältlich



SCAN ME Mehr Details unter  
QR.DIANA-BAD.DE/DUSCHKABINEN-M



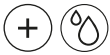

**DIANA M500** Pendeltür mit Festfeld  
teilgerahmt, 1200 x 2000 mm,  
(DI297181902) 1.606,- €

**DIANA M500**

- Charmantes, sanft gerundetes Design.
- Hochwertiges 6 mm starkes Einscheiben-Sicherheitsglas.
- Hochwertige eloxierte Aluminiumprofile in silber hochglanz.
- Griffe aus hochwertigem Metall.
- Serienhöhe 1850 mm und 2000 mm.
- Viertelkreis Duschkabine Serienhöhe 2000 mm.
- Hebe-Senk-Mechanismus in allen Gelenken.
- Spezieller Hebe-Senk-Gleitmechanismus bei allen bodenfreien Gleitüren.
- Serienbreiten für nahezu alle gängigen Duschwannen und Duschräume.
- Optional mit pflegeleichter Oberflächenveredelung DIANA Clean erhältlich.

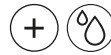

**DIANA M600** Walk-In-Wall Gleitür  
1000 x 2000 mm,  
(DI298140902) 1.175,- €

**DIANA M600**

- Geradliniges, reduziertes Design.
- Hochwertiges 6 mm starkes Einscheiben-Sicherheitsglas.
- Hochwertige eloxierte Aluminiumprofile in silber hochglanz.
- Griffe aus hochwertigem Metall.
- Serienhöhe 1850 mm und 2000 mm.
- Gleitürsegment serienmäßig mit Soft-Open- und Soft-Close-Funktion und zur Reinigung nach innen schwenkbar.
- Hochwertige kugelgelagerte Laufrollen.
- Serienbreiten für nahezu alle gängigen Duschwannen und Duschräume.
- Optional mit pflegeleichter Oberflächenveredelung DIANA Clean erhältlich.

+ → Seite 122



**DIANA M100** Badheizkörper  
Edelstahl gebürstet, 1549 x 600 mm,  
(DI901615690) 1.414,- €



**DIANA M100** Badheizkörper  
weiß lackiert, RAL 9016  
1837 x 600 mm, (DI901618502) 592,- €

NEU

Auch als elektrische Variante in Weiß lackiert,  
Schwarz Matt, Edelstahl und Chrom erhältlich



**DIANA M100** Badheizkörper elektrisch  
schwarz matt,  
1837 x 600 mm, (DI901718530) 1.240,- €

Alle M100 Badheizkörpergrößen auch in  
schwarz matt lieferbar. Umfangreiches Farben-  
programm mit 50 verschiedenen Möglichkeiten.



SCAN ME Mehr Details unter  
QR.DIANA-BAD.DE/BADHEIZKÖRPER-M



**DIANA CLEAN**  
Einzigartige schmutzabweisende  
Oberfläche.



Die geeigneten Produkte gibt es in  
vielen Ausführungen und Größen.



# WENIGER HABEN, MEHR SEIN

## QUALITÄT ODER QUANTITÄT – WAS MACHT EIN ZUFRIEDENES LEBEN AUS?

Habe ich alles, was ich brauche? Brauche ich alles, was ich habe? Was macht mich wirklich glücklich – und wie viel ist das wert? Wer sich dem Konzept des „Tiny Thinkings“ oder „Tiny Livings“ nähert, sieht sich schnell fundamentalen Fragestellungen gegenübergestellt – und der Aufwand, darauf Antworten zu finden, ist oftmals alles andere als klein.

Sich von Überflüssigem zu trennen, um sich auf das Wesentliche konzentrieren zu können: Für immer mehr Menschen ist dies ein erstrebenswertes Ziel. „Das hängt sicher auch mit unserer Gesellschaft zusammen, die von vielen als reizüberflutet wahrgenommen wird. So mancher will einfach raus aus diesem ‚Schneller, weiter, mehr‘-Rennen“, sagt Michael Schittenhelm, der den „Tiny House Verband Deutschland“ mitgegründet hat. Viele wollen dabei nicht nur ihren Besitz, sondern auch ihren ökologischen Fußabdruck reduzieren. Besonders im Bereich „Tiny House“ spielen das Bewusstsein für einen nachhaltigen, ressourcenschonenden Lebensstil und die Nähe zur Natur eine wichtige Rolle.

Text: Janka Kreißl  
Interview-Quelle:  
Michael Schittenhelm  
[www.iglu camping.com](http://www.iglu camping.com)



TINY THINKING

A white line-art icon of a glowing lightbulb, positioned centrally below the text 'TINY THINKING'.

TINY LIVING

A white line-art icon depicting two stylized human figures standing side-by-side, positioned centrally below the text 'TINY LIVING'.

TINY HOUSE

A white line-art icon of a simple house with a gabled roof and a chimney, positioned centrally below the text 'TINY HOUSE'.

## WANN IST WENIG ZU WENIG?

Häufig bedeutet die Entscheidung gegen bestimmte Besitztümer auch einen Verzicht auf Status, Komfort oder gar Sicherheit. Und spätestens bei diesen Zugeständnissen muss der innere Monolog besonders kritisch geführt werden: Wo ist meine persönliche Grenze des Loslassens erreicht – und was muss unbedingt bleiben, um das Gefühl von Halt und Heimat zu bewahren? Die Antwort hierauf ist so individuell wie die Menschen, die sich diese Fragen stellen – und kann durchaus auch lauten, dass einfach alles so bleibt wie es ist.





## TINY LIVING: SICH VOM ÜBERFLUSS TRENNEN

Das Grundkonzept des „Tiny Livings“ haben viele zumindest ansatzweise schon einmal umgesetzt: Aufräumen, aussortieren, verkaufen, verschenken; ob anlässlich eines Umzugs oder des Lockdowns; aus Langeweile oder Platzmangel.

„Welcher Gegenstand entfacht Freude in Ihnen?“, fragte die Japanerin Marie Kondo vor einigen Jahren, und weltweit standen Menschen vor ihren Schränken und fragten sich dasselbe. Hinterfragen, selektieren, reduzieren – dieser Vorgang schafft nicht nur im Schrank, sondern auch im Geist neuen Raum. Denn sich von Besitztümern zu trennen, ist auch ein symbolischer Akt der Befreiung: Wer weniger hat, hat weniger zu verlieren – und gewinnt damit in einer Zeit des Überflusses Freiheit hinzu. Und auch das, was bleibt, erscheint in einem neuen Licht: Es wird wieder aufmerksamer wahrgenommen und höher wertgeschätzt.

Der Ansatz des „Tiny Livings“ hängt also in erster Linie von einer Geisteshaltung ab, und nicht zwingend von der Quadratmeterzahl des Wohnraums. Die Trennung von materiellem Ballast lässt sich auch in einer geräumigen Mietwohnung verwirklichen – und ist schon mal eine gute Übung für den Umzug in ein „Tiny House“.



Oder online unter [www.diana-bad.de/freiraum/tinyliving](http://www.diana-bad.de/freiraum/tinyliving)

## TINY THINKING: VORHANDENES SINNVOLL NUTZEN

Die Idee des „Tiny Thinkings“ könnte ebenso gut auch „Big Thinking“ heißen – denn hier geht es vor allem darum, in großen Zusammenhängen zu denken: Welche Dinge sind unentbehrlich und wieviel Platz nehmen sie ein? Wo lassen sich Nützliches und Schönes kombinieren, und wie kann der vorhandene Raum optimal genutzt werden? Lässt sich auch die kleinste verfügbare Ecke noch sinnvoll füllen oder bewirkt genau das einen Overflow? Mit diesen Fragestellungen werden sich alle „Tiny House“-Fans früher oder später befassen. Auch der ökologische Fußabdruck fällt in diesen Bereich: Wie kann der Negativ-Effekt, den jeder Einzelne auf seine Umwelt hat, so gering wie möglich gehalten werden? Wo auf ökologische Baustoffe oder recycelte oder recyclingfähige Materialien zurückgegriffen wird, werden auch Ressourcen geschont. Zudem machen Ausstattungen wie Solarpaneele, Regenwasser-Auffanganlagen oder Bio-Toiletten ihre Besitzer auch unabhängiger: Ein autarkes Leben außerhalb der urbanen Zivilisation ist so zumindest theoretisch möglich – eine Sehnsucht, die viele Minihaus-Anhänger eint.







## TINY HOUSE: AUF ENGSTEM RAUM LEBEN

So klein die „Tiny Houses“ sind, so groß sind die Erwartungen und Hoffnungen, die mit ihnen verbunden werden. Geld und Baumaterial sparen, Ressourcen schonen, naturnah leben, weniger Zeit fürs Putzen und mehr für die schönen Dinge des Lebens haben... All das und noch viel mehr können Vorteile des begrenzten Wohnens sein – doch auch die Hürden wollen wohl bedacht sein: Bevor man seinen morgendlichen Kaffee im Ökohaus am Waldrand genießen kann, gibt es zahlreiche Gesetze und Bauvorschriften zu beachten. Von geeigneten Pachtflächen über Dämmung bis hin zur Energie- und Wasserversorgung gibt es viel zu klären. Noch herausfordernder wird es, wenn die Häuser dann auch noch mobil sein sollen. Neben einer umfassenden Recherche empfiehlt sich also auch ein Praxistest – beispielsweise beim Probewohnen in einem „Tiny House“. Das ist zum Beispiel im Iglucamping Park Allgäu Bodensee möglich, wo Michael Schittenhelm und Kai Stückmann zehn Minihäuser in wunderschöner Umgebung direkt an einem natürlichen Badensee platziert haben. So mancher hat nach einem Urlaub hier bereits sein Herz an die kleinen Alleskönner verloren und sein Leben auf eine neue Basis gestellt.





DIANA S400  
Badmöbel  
Seite 173



DIANA S100  
Accessoires  
Seite 175

DIANA S100  
Waschtisch-  
Einhandmischer  
Seite 178



↖ COOLER LOOK DURCH  
OBERFLÄCHEN-MIX MIT  
WECHSELBAREN FRONTEN



PROFI  
TIPP

P. Riemenschneider

Die Wahl des Spiegelschranks ist davon abhängig, wie der Rest Ihres Badezimmers ausgestattet sein wird oder ist. Oft ist in einer Badmöbelserie bereits ein passender Spiegelschrank inbegriffen. Dieser passt dann farblich und formal perfekt zu den anderen Elementen des Bades. Des weiteren ist es wichtig, auf eine gute Beleuchtung zu achten! Hier ist der sogenannte „Lumen-Wert“, welcher die Lichtstärke angibt, entscheidend. Lassen Sie sich in einer Badausstellung gut beraten und testen Sie die Lichtqualität der Spiegelschränke aus.



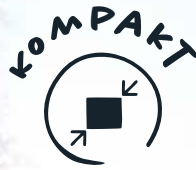

# WAS SPRICHT FÜR MEIN SMARTES BAD

IM KLEINEN MUSS KEIN MANGEL LIEGEN: ES KANN AUCH EINE SMARTE BEFREIUNG SEIN

Beim Einrichten eines Bades ist es wie mit allem im Leben: Man kann sich auch an den kleinen Dingen erfreuen, sofern sie so schön, zweckmäßig und erschwinglich sind, wie die Komponenten aus der DIANA Badwelt S. Denn diese Kollektion konzentriert sich auf die Dimensionen von Überschaubarkeit. Etwa wenn es um smarte Lösungen für ein komfortables Bad auf kleinen Grundrissen geht. Oder einem Budget, das darauf angewiesen ist, aus weniger mehr zu machen. Und wie gelingt es, diesen verschiedenen Ansprüchen aus einer Hand zu genügen? Zum Beispiel mit einer guten Auswahl an kompakten Raumspar-Elementen. Mit der Reduktion aufs Wesentliche in der Formgebung. Und mit einer alltagstauglichen Qualität, die mit einer Garantie von fünf Jahren Vertrauen schafft.

1. Weniger kann bedeuten, dass man einem kleinen Raum, durchs Weglassen Weite verleiht.
2. Weniger kann bedeuten, auf lange Sicht nachhaltiger zu sein – denn klein und kompakt heißt auch, reduzierter Müll am Ende des Produktzyklus
3. Weniger kann bedeuten, den Fokus auf das zu lenken, was im Leben wirklich wichtig ist.

*Down-Sizing für Menschen, die es frei und klar mögen: Dieses Ensemble aus Elementen von DIANA S100 sowie S400 schafft den Eindruck von Weite und stellt dabei zugleich sicher, dass alles Wichtige vorhanden ist: Stauraum im Hoch- und Unterschrank, geräumiger Doppelwaschtisch sowie beleuchteter Spiegelschrank mit Platzreserven.*

# ➤ EINFACHHEIT FÜR SICH ENTDECKEN ↙



DIANA S400  
Badmöbel  
Seite 173



DIANA S100  
Standhandtuchhalter  
Seite 177



## DAS SCHÖNE IM SCHLICHTEN



Downsizing ist zwar gerade sehr angesagt – aber die Konzentration auf das Wesentliche, das Weglassen alles Überflüssigen, ist ein uraltes Prinzip, das schon zu den Tugenden antiker Philosophen zählte. Der Sinn dahinter ist simpel: Je weniger materielle Dinge Raum in unserem Leben einnehmen, umso beweglicher, freier und klarer wird unser Geist. Und damit die mentale Fähigkeit zu bewerten, was wirklich wichtig ist. Damit wir uns besser auf die wesentlichen Dinge konzentrieren können. Und mit unserer Kreativität wiederum Größeres erschaffen.





DIANA S100  
Waschtisch-  
Einhandmischer  
Seite 178



**AUSWECHSELBARE  
FRONTEN MIT DER  
OPTION FÜR  
ABWECHSLUNG**



*Manchmal sind kleine Lösungen der große Wurf:  
Zum Beispiel mit den ebenso kompakten wie ansehn-  
lichen Elementen aus der DIANA Badwelt S. Verschie-  
dene Komponenten tragen dem Umstand Rechnung,  
dass auch bei geringeren Maßen voller Komfort wichtig  
ist. Ganz besonders etwa bei den schönen Stücken von  
DIANA S400: Auswechselbare Fronten lassen auch  
später eine Veränderung im Look zu und erlauben  
gleichzeitig einen ungewöhnlichen Oberflächenmix  
nach persönlichem Geschmack.*

**FRONTEN**



Weiß  
HGL



Eiche  
Dekor  
Cashmere

**WECHSELFRONTEN**



Tectona  
Dekor  
Zimt



Graphite  
Softmatt



Eisblau  
Softmatt



Eiche  
Dekor  
Flanelle

# ➤ DEM IDEEN- FLOW FOLGEN ↙

Die Welt ist voller Ablenkungen – das ist einer der Hauptgründe, warum es uns oft nicht leicht fällt, uns zu konzentrieren und unseren Blick auf das Wichtige zu richten. Doch die Fähigkeit, alles andere auszublenden, ist eine der Bedingungen, um in einen kreativen Fluss zu kommen, den sogenannten Flow. Er öffnet uns die Chance, wie von selbst Dinge zu erreichen, ohne dabei besondere Anstrengung zu empfinden. Dieser positive Sog ist das Geheimnis vieler Erfolge.

Und wie kommen wir am besten in diesen Flow? Das Gefühl von Kontrolle ist dabei wichtig. Die Dinge im Griff zu haben, einem entwickelten Plan konsequent zu folgen und sichtbar darin voranzukommen. Dann tritt die Verschmelzung von Handlung und Bewusstsein ein, die keinen Raum mehr für andere Gedanken lässt. Oder Ablenkungen, auf die wir – wann immer möglich – am besten verzichten. Denn hinter dem Flow wartet das Glück.



## VIELFALT



*Eine kleine Welt mit vielen Facetten: Die Kollektion DIANA S bietet mit mehr als 50 Einzelementen eine beeindruckende Vielfalt, die noch dazu besonders günstig mit Qualität und geradliniger Formgebung überzeugt. Hier links im Bild zeigt der kompakte Unterschrank von DIANA S400, wie gut das aussehen kann – insbesondere durch den Kontrast hell und dunkel, der durch wechselbare Fronten möglich wird.*





DIANA S400  
Badmöbel  
Seite 173

DIANA S100  
Accessoires  
Seite 175

AUSWECHSELBARE ↗  
FRONTEN MIT DER  
OPTION FÜR  
ABWECHSLUNG



## SO SCHAFFT MAN CLEVER PLATZ

Bevor man sich Gedanken darüber macht, wie und wo die Dinge, die man besitzt, am besten unterzubringen sind, sollte Stück für Stück die Frage stehen: Brauche ich das wirklich? Gewinne ich nicht etwas, wenn ich es loslasse? Aussortieren heißt das Zauberwort. Denn was eigentlich keinen Platz verdient hat, sollte auch keinen wegnehmen.





↗  
**STROM GENAU DA, WO MAN IHN  
BRAUCHT: IM SCHRANK, GLEICH  
NEBEN DEM RASIERER.**

DIANA S100  
Accessoires  
Seite 175



↖  
**EINFACH UND  
SICHER ANPACKEN:  
GRIFFE, DIE WAS  
AUSHALTEN**

DIANA S300  
Badmöbel  
Seite 173

*Alles drin, alles dran – ohne gleich den ganzen Raum mit Wucht zu dominieren. Smarte Badmöbel aus der Badwelt DIANA S schaffen Platzreserven, ohne selbst Platzfresser zu sein. Damit auch in kompakten Bädern die Ordnung gewahrt bleibt. Übersichtlich, langlebig und vor allem formschön. Etwa mit gerundeten Fronten, die in verschiedenen Oberflächen Akzente setzen. Kompakt und dennoch geräumig können auch Spiegelschränke sein. Um all die wichtigen Kleinigkeiten des Badalltags immer griffbereit zu haben. Das ermöglichen auch die Schubkästen des Waschtisch-Ensembles.*



# ➤ SCHUTZ VOR LECKS

Wasserschäden durch undichte Leitungen sind deshalb so gefährlich, weil sie ohne Vorkehrungen so lange unentdeckt bleiben. Es reichen schon ganz kleine Lecks. Es braucht gar nicht viel Wasser auf einmal auszutreten. Steter Tropfen höhlt den Stein – das gilt auch bei Leckagen, die über einen langen Zeitraum langsam aber stetig vor sich hin tröpfeln. Die Gefahr ist bei älteren Gebäuden größer, weil Leitungen eben auch altern und dann nicht mehr überall richtig dicht sind. Der Schaden wird dann oft erst entdeckt, wenn er schon richtig groß geworden ist. Wände regelrecht durchnässt sind oder der Schimmel blüht.

Wir empfehlen daher grundsätzlich einen Leckage-Schutz. Ganz egal, ob es um einen Neubau geht, eine Sanierung oder einfach das Nachrüsten vorhandener Leitungen. Der Anbieter Ditech ist da eine gute Wahl. Dieses Schutzmodul sorgt zuverlässig dafür, dass beschädigte Dichtungen, Mikro-Lecks oder Rohrbrüche nicht unentdeckt bleiben, sondern sofort auffallen.

PROFI  
TIPP

O. Krampitz

Der Leckage-Schutz ist leicht zu installieren, auch nachträglich. Er überwacht permanent den Wasserdruck in der Leitung. Fällt der unerwartet ab, sperrt das Schutzmodul die Wasserzufuhr sofort ab. Vor allem wenn niemand zu Hause ist, ist diese Funktion echt Gold wert. Der Leckage-Schutz ist aber auch in weniger dramatischen Situationen sehr nützlich, weil er auch kleine Lecks, undichte Armaturen oder sogar tropfende Wasserhähne finden hilft. Damit können größere Schäden gar nicht erst entstehen und es wird Wasser gespart. Wie empfindlich das Ditech-Schutzmodul auf Veränderungen reagieren soll, kann man einstellen. Mit der Handy-App hat man immer den Überblick. Das System kann auch mit Bodensensoren erweitert werden, damit es auch Alarm schlägt, wenn Geschirrspül- oder Waschmaschinen undicht sind.



[www.ditech-haustechnik.de](http://www.ditech-haustechnik.de)





DIANA S200  
Badheizkörper  
Seite 182

DIANA S200  
Badmöbel  
Seite 172

◀ **KOMPAKT IM MASS,  
IN 3 OBERFLÄCHEN-  
VARIANTEN**



### **CLEVER PLATZ GESCHAFFT**

*Das Badmöbel-Set S200 aus der DIANA Badwelt S kommt immer als komplettes Ensemble: geräumiger Unterschränk, passender Waschtisch und augenfreundlich beleuchteter Spiegelschrank mit LED-Licht. Neben der hier gezeigten Oberfläche in toskana gold ist die platzsparende Produktlinie auch in weiß hochglanz sowie lava grau erhältlich.*



DIANA S100  
Leuchtspiegel  
Seite 177

DIANA S100  
Standventil  
Seite 178

DIANA S100  
Gästelösung Badmöbel  
Seite 172

# ➤ SICH ALS GAST WIE ZU HAUSE FÜHLEN ↙

Vom stillen Örtchen sprechen wir, weil dort sonst keiner ist. Im Gästebad schon gar nicht. Damit handelt es sich sozusagen um einen Rückzugsort im Zuhause von jemand anders. Aber auch in den eigenen vier Wänden nutzen viele Menschen den Toilettengang nicht allein für die vordringlich menschlichen Bedürfnisse. Für nicht wenige ist das WC ein kreativer Ort, an dem ihnen die besten Ideen kommen. Warum? Eben weil die Toilette eine der ganz wenigen Bereiche in unserem Leben ist, in denen wir für uns sind. Was sonst noch so geschieht, während wir am stillen Örtchen sind, ist mehrfach statistisch erhoben worden.

Das Ergebnis: siehe unten!

## WAS WIR TUN, WENN WIR AUF DEM STILLEN ÖRTCHEN SIND...

E-Mails checken	14 %	Handynachrichten	22 %
Im Internet surfen	18 %	Rauchen	3 %
Produktbeschreibungen lesen	12 %	Musik hören	12 %
		Telefonieren	11 %
		Mit dem Handy spielen	17 %

## KOMPAKT BEMASST – UND DENNOCH ALLES DA

*Großartig im Kleinen: Die kompakte Lösung für Gäste-WCs mit Pfiff kommt aus der DIANA Badwelt S und nennt sich S100. Mit den vielfältigen Oberflächenvarianten passt das gute Stück auch stilistisch überall hervorragend dazu.*



# ↘ MINIMAL STATT MAXIMAL

DIE KUNST, AUCH IM KLEINEN AUF  
NICHTS VERZICHTEN ZU MÜSSEN

Mit dem neuen Bewusstsein für Minimalismus verknüpfen sich wichtige Fragen unserer Zeit. Zum Beispiel: Wie leben wir in Zukunft, wenn auf immer kleinerer Fläche immer mehr Menschen zusammenkommen? Wie es etwa in großen Städten wie Berlin bereits Realität ist – von globalen Mega-Cities ganz zu schweigen. Der Schlüssel liegt in der Kunst, aus dem knappen Gut mehr Raum herauszuholen. Das beginnt schon bei einer dichten Bauweise – und setzt sich bei der Innenraumausstattung fort. Für die gilt im Idealfall, bei kompakten Maßen vollen Komfort bieten zu können.

AUSLADUNG NUR ↗  
380 MM

DIANA S100  
Kompakt Waschtisch  
Seite 174



DIANA S100  
Standventil  
Seite 178



*Die Badwelt DIANA S ist für Fragen des Minimalismus sozusagen prädestiniert. Denn in ihr finden sich Keramik-Elemente wie dieses Handwaschbecken DIANA S100. Mit ihm ergeben sich Platzreserven in klassischer Form, ohne den Zweck des Waschtischs in seiner Funktion zu beeinträchtigen. Minimalismus ohne Verluste bei Komfort und Optik.*



DIANA S100  
Möbelwaschtisch eckig  
Seite 174

FLÄCHENWUNDER



*Viel Platz bieten, wenig Raum dabei wegnehmen: Die DIANA Badwelt S ist voller Möglichkeiten, sparsam mit dem Budget und der vorhandenen Fläche für gute Badmöbel- und Keramiklösungen umzugehen. Damit klein trotzdem großzügig sein kann.*

## FAMILIE HEISST, FREUDE TEILEN – UND VIEL PLATZ BRAUCHEN

Sich den Haushalt teilen – vielleicht mit zwei, drei oder mehr Knirpsen – bedeutet meistens, dass der vorhandene Raum für mehr Menschen reichen muss. Denn im Gegensatz zu Familien wächst die Wohnfläche nicht mit. Auch bei diesem Lebensentwurf hilft der minimalistische Ansatz – oder Tiny Thinking – mit dem Prinzip, aus weniger einfach mehr zu machen. Bessere Raumnutzung durch kompakte Maße. Und dabei flexibel bleiben, wenn sich die Bedürfnisse im Laufe der Zeit wieder verändern.



# ➤ MAMA, WAS IST DAS? ↙

Kindliche Neugier ist der Schlüssel, auch als Erwachsener offen für Neues zu bleiben. Was also sagt uns die Frage eines Kindes mit Blick aufs Bidet? Ist das zum Fußwaschen? Zum Händewaschen auf Knien? Theoretisch kann die Antwort auf beides „ja“ lauten, denn möglich ist es schon. Die richtige Antwort aber wäre, dass es sich um ein überaus bewährtes Produkt zur effektiven Intimpflege handelt. Mit der wir schnell und sehr wassersparend zwischendurch frisch und sauber werden.

## EIN BISSCHEN MEHR KIND SEIN – UND DAS STAUNEN WIEDER LERNEN

Dinge, die man von klein auf kennt, hinterfragt man nicht. Und beim Erstkontakt lässt man sich, sofern man noch ein bisschen Kind geblieben ist, vorbehaltlos ein auf das Unbekannte. Nicht nur aufgrund der immer dringlicher geführten Nachhaltigkeits-Debatten ist es an der Zeit, auf Lösungen zurückzugreifen, die lange schon da sind – die wir aber aus Gewohnheit gemieden haben. Das Bidet jedenfalls hat es verdient, auch in unseren Breiten zur Selbstverständlichkeit zu werden.



**AUSLADUNG  
NUR 495 MM**

DIANA S100  
Wand-Bidet  
Seite 174

DIANA S100  
Tiefspül-Wand-WC  
Seite 175



*Einladend wenig ausladend: Wie Bidet und WC im oberen Bild mustergültig zeigen, sind Komfort und ansprechende Optik keine Frage der Größe. Mit sparsamen 485 Millimetern ragen sie außerordentlich zurückhaltend in den Raum und erhöhen insbesondere bei kleinen Grundrissen die Bewegungsfreiheit. Und zwar ohne Einbußen bei Komfort und Alltagstauglichkeit.*



DIANA S100  
Kompakt Waschtisch  
Seite 174

DIANA S100  
Papierhalter  
Seite 176

**PROFI  
TIPP**



M. Hofmann

**„MIT EIN PAAR TRICKS WIRKT  
KLEIN GANZ GROSSARTIG!“**

Gerade ein kleines Bad lässt sich durch eine außergewöhnliche Gestaltung zu einem besonderen Raum machen: ausgefallene Fliesen, auffällige Farbe – der Spielraum ist im Grundriss riesig! Das richtige Licht und ein großzügiger Spiegel lassen kleine Räume größer wirken. Wegklappbare Duschwände schaffen Bewegungsfreiheit.





## ➤ EIN MAXIMUM DURCHS MINIMUM ↙

Seit einigen Jahren gibt es in Deutschland die Bewegung der sogenannten Frugalisten. Sie streben planmäßig ein Leben mit weniger Arbeit und mehr Zeit für die aus ihrer Sicht wichtigeren Dinge an. Dazu kann gehören, das aktive Erwerbsleben mit 40 beenden zu wollen und zielgerichtet darauf hinzuarbeiten. Dahinter steht die grundsätzliche Abwägung, ob es sinnvoll ist, immer mehr zu arbeiten, um einen immer höheren Konsum zu erreichen, der aus Sicht des Frugalismus überhaupt nicht sinnvoll ist. Sie hinterfragen damit im Kern auch unser auf stetiges Wachstum ausgerichtetes Wirtschaftssystem und sind überzeugt, dass vieles, wonach wir streben, nicht nur nicht von uns gebraucht wird, sondern sogar eine Last bedeutet.



*Mann muss nicht gleich ein Frugalist sein, um die Fähigkeit zu entwickeln, sich an den kleinen Dingen zu erfreuen. Bei einem genaueren Blick auf das Kleinbad auf diesen Bildern wird klar – ausgestattet mit kompakt geformten aber vollen Komfort garantierenden DIANA-Elementen – dass es dabei auf nichts zu verzichten gilt. Bis auf die Vorstellung, dass nur groß großartig sein kann.*



DIANA S100 Kompakt  
Tiefspül-Wand-WC  
Seite 174

# K

# L



Text & Recherche:  
Erich Nyffenegger

# SPIELT BEIM WC DIE HAUPTROLLE



# O PAPIER

## WENN WIR KEINS HABEN, SIND WIR GANZ SCHÖN VON DER ROLLE. ABER WO KOMMT ES EIGENTLICH HER, DAS TOILETTENPAPIER? UND WARUM VERZICHTEN WIR IM ZEITALTER DES DUSCH-WCS NICHT DARAUF?

Das erste Klopapier der Welt war überhaupt kein Papier. Denn schon lange vor Erfindung des Papiers hatten die Menschen ein Hygienebedürfnis nach der Verrichtung dieses natürlichsten aller natürlichen Geschäfte. Und historisch betrachtet, war das Zeitalter vor dem Papier außerordentlich vielseitig, was das Abwischen des Allerwertesten angeht. Die Inuit in der Polarregion nahmen einfach das Naheliegende: Schnee. Weniger frostig muss das Benutzen von Tundramoos gewesen sein. In wärmeren Gefilden – zum Beispiel auf Hawaii – war die Kokosnusssrinde beliebtes Accessoire. Die Römer bevorzugten feuchte Schwämme, die auf Stöcken aufgespießt waren. Über viele Jahrhunderte und Kulturen hinweg waren Blätter, Gras und Fell die gängigen Alternativen zum Papier von heute. Bei Hofe in Frankreich diente luxuriöse Seide als Wischobjekt. Bis weit ins 20. Jahrhundert hinein war es üblich, die Zeitung nach der Lektüre einer entsprechenden Nutzung zuzuführen.

## DIE CHINESEN WAREN DIE ERSTEN

Die geschichtliche Forschung dokumentiert erste Belege für die Vorstufe dessen, was für uns als Toilettenpapier ganz selbstverständlich ist, schon im 6. Jahrhundert. Aufzeichnungen eines Gelehrten, der sich auf den Gebrauch von Schriftstücken bezieht, lassen die Vermutung zu, dass bereits beschriftetes Papier, das nicht mehr benutzt wurde, als Klopapier in Gebrauch war. In Aufstellungen kaiserlicher Behörden taucht das begehrte Papier aus Pflanzenfasern, das nur dem Toilettenzweck diente, erstmals im 14. Jahrhundert schriftlich auf. Es ist zunächst dem kaiserlichen Hintern sowie Persönlichkeiten bei Hofe vorbehalten gewesen.

## GESTAPELT, DANN GEROLLT UND FEUCHT

Das erste Toilettenpapier nach unserem Verständnis produzierte Joseph Gayetty 1857 in den USA. Es wurde damals noch als Luxusgut betrachtet und zunächst nur vom wohlhabenden Bürgertum genutzt. Gayetty verkaufte die Blätter gestapelt, das Papier war mit wohlriechenden Aloe-Extrakten behandelt. Die Stunde der Klorolle mit Perforation zum Abreißen einzelner Blätter schlug rund 20 Jahre später gemäß Aufzeichnungen im Fachblatt „Papier-Zeitung“. Eine der ersten produzierenden Firmen in Deutschland waren die Eisenwerke Gaggenau, die Papier samt Halter anboten. Die Markteinführung des ersten feuchten Toilettenpapiers geht 1977 auf die Firma Hakle zurück.

## NACH VORNE ODER NACH HINTEN HÄNGEND?

Es ist ein wenig eine Glaubensfrage, wie die Klopapierrolle auf den Halter gehört: Papierende nach hinten zur Wand hängend, oder nach vorne in den Raum? Tatsächlich hat es dazu Befragungen gegeben, um herauszufinden, welche Variante die Beliebteste ist. Eine US-amerikanische Umfrage aus dem Jahr 1995 zeigte, dass eine Mehrheit von annähernd 60 Prozent das erste Blatt nach vorne hängen lässt. Übrigens ist das auch die Variante, die in den allermeisten Hotels dieser Welt praktiziert wird. Denn nur so ist die übliche Dreiecksfaltung für den Gast gut sichtbar. Sie signalisiert ihm, dass das WC gereinigt wurde.

## MIT DUSCH-WC GEHT'S AUCH OHNE

So praktisch Klopapier auch ist – die meisten Arten belasten unserer Ressourcen sowohl bei der Produktion, also auch bei der Entsorgung in den Kläranlagen. Eine Lösung, die komplett ohne Papier auskommt, wird immer beliebter: das Dusch-WC. Neben dem einzigartigen Komfort durch die Reinigung mit temperiertem Wasser, macht es Toilettenpapier komplett überflüssig. Denn nach dem Waschen sorgt warme Trocknungsluft für perfektes Wohlfühl.

# ➤ SO EINFACH UND DOCH SO GENIAL ↙

Bei vielen Dingen des Alltags haben wir längst verlernt uns zu fragen: „Was steckt eigentlich dahinter?“ So nehmen wir auch Armaturen in Bad und Küche als etwas völlig Selbstverständliches hin, ohne zu fragen, warum die guten Stücke eigentlich so leichtgängig, schön, zuverlässig dicht und in aller Regel langlebig sind. Zeit für eine Würdigung, die schnell offenbart, welch wundersamer Mechanismus dafür sorgt, dass wir nie auf dem Trockenen sitzen.



DIANA S100  
Waschtisch-Einhandmischer  
Seite 178

*Ein Äußeres in Chrom-Optik ist der Klassiker nahezu aller Armaturen – ganz egal ob als Waschtischmischer, Wanneneinlauf, Duscharmatur oder Spültischarmatur in der Küche. Denn diese Oberflächenvariante ist nicht nur schön, sondern auch pflegeleicht. Die Vielfalt aus der DIANA Badwelt S zeichnet sich durch schlankes Design aus.*



GLEVER KONSTRUIERT

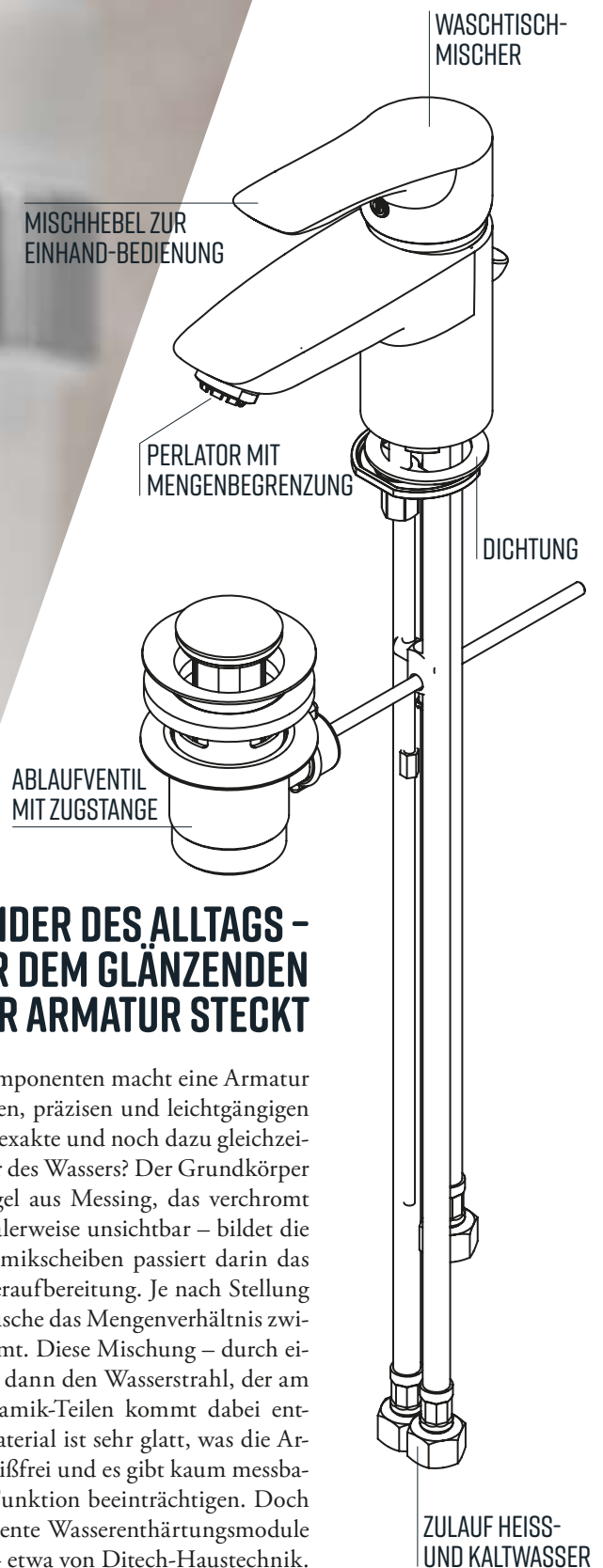

## WUNDER DES ALLTAGS - WAS HINTER DEM GLÄNZENDEN ÄUSSEREN DER ARMATUR STECKT

Erst das Zusammenspiel verschiedener Komponenten macht eine Armatur zu dem, was wir kennen: einen verlässlichen, präzisen und leichtgängigen Alltagsbegleiter. Wie aber funktioniert die exakte und noch dazu gleichzeitige Steuerung von Menge und Temperatur des Wassers? Der Grundkörper einer solchen Armatur besteht in der Regel aus Messing, das verchromt wird. Ihr Herz im Innern – für uns normalerweise unsichtbar – bildet die sogenannte Kartusche. Mithilfe von Keramikscheiben passiert darin das Entscheidende für eine komfortable Wasseraufbereitung. Je nach Stellung des Mischhebels, wird im Innern der Kartusche das Mengenverhältnis zwischen warmem und kaltem Wasser bestimmt. Diese Mischung – durch einen Perlator mit Luft angereichert – ergibt dann den Wasserstrahl, der am Auslauf wunschgemäß austritt. Den Keramik-Teilen kommt dabei entscheidende Bedeutung zu. Denn dieses Material ist sehr glatt, was die Armatur leichtgängig macht, nahezu verschleißfrei und es gibt kaum messbaren Abrieb. Nur hartes Wasser kann die Funktion beeinträchtigen. Doch um dem gezielt vorzubeugen, gibt es effiziente Wasserenthärtungsmodule – etwa von Ditech-Haustechnik.



DIANA S100  
Brauseset  
Seite 180

*Die Zeit der langweiligen Handbrausen ist lange vorbei – es lebe die Vielfalt! Handfeste Erfrischung ist heute eine Fingerübung. Etwa mit mehrfach verstellbaren Brausevarianten: vom üppigen Regen- über den fordernden Massagestrahl bis hin zum pulsierenden Modus. Und der böse Kalk? Mit DIANA Easy-Clean kein Problem. Viele Modelle entkalken sich außerdem durch die Umstellung der Modi mechanisch von selbst.*



DIANA S100  
Wannen-Brauseset  
Seite 180

GLEVER KONSTRUIERT

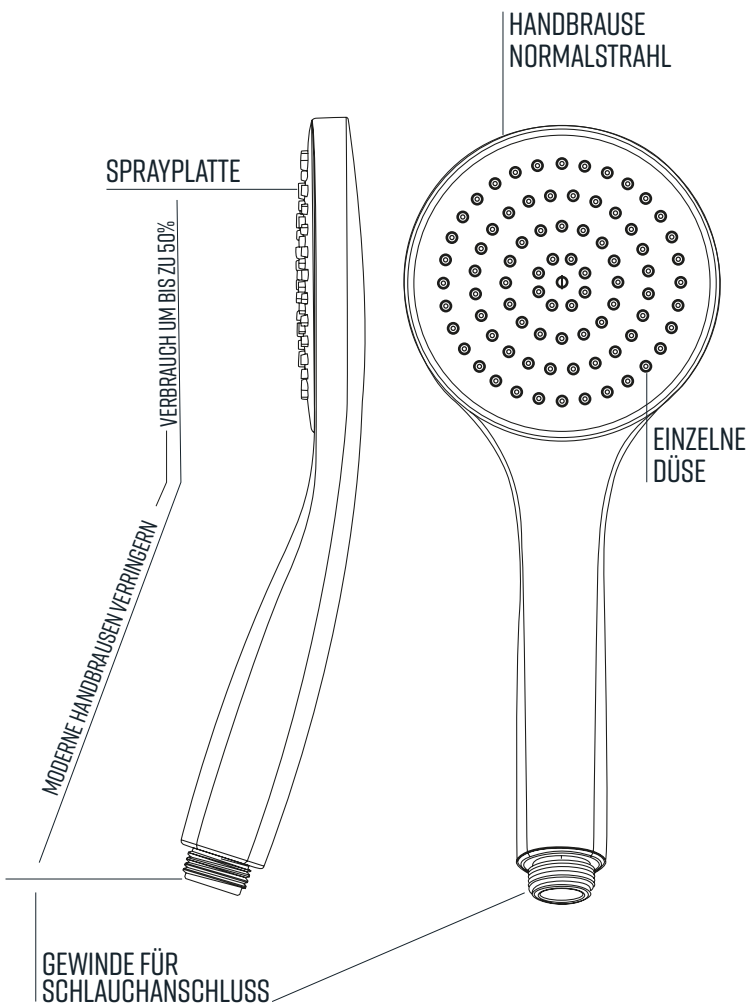

## WUNDER DES ALLTAGS - WAS IM INNERN DER HANDBRAUSE GESCHIEHT UND WIE SIE WASSER SPART

Das tägliche Dusch-Ritual hat ein Schlüsselement: die Handbrause. Sie sorgt als unverzichtbarer Bestandteil der Dusche dafür, dass wir Wasser gleichmäßig genießen können. Darüber hinaus gibt es Modelle, deren mechanisches Innenleben zum Beispiel auch eine pulsierende Massage ermöglicht. Was aber macht eine Handbrause im Kern aus? Die Vielfalt der Modelle macht die Antwort nicht ganz einfach. Grundsätzlich gilt, dass im Duschkopf das Wasser so umgelenkt wird, dass es druckvoll aus den Düsen strömen kann. Der Schlüssel zu weniger Verbrauch ist dabei – je nach Modell ganz unterschiedlich – das Wasser mit Luft anzureichern. Dadurch reduziert sich die Menge deutlich, ohne dass dadurch ein Mangel beim Duschenerlebnis zu verzeichnen wäre.

# KLEINES ↙ BEWIRKT ↘ WUNDER



## ES IST NICHT DAS KLEINE PFLASTER ALLEIN, DAS WIRKT, SONDERN DIE ZUWENDUNG

Der achtsame Umgang, das fürsorgliche Miteinander, das Gefühl gehalten zu werden und geborgen zu sein – all das sind wichtige Voraussetzungen, um mit Urvertrauen durchs Leben und die Welt zu gehen. Was fürs Große und Ganze so wichtig ist, setzt sich letztendlich aus kleinen Gesten und Aufmerksamkeiten zusammen. So wie das kleine Pflaster auf dem verschrammten Knie, das immer auch Trostpflaster ist. Eine Kleinigkeit, die große Tränen sofort stoppt.





DIANA S100  
Accessoires  
Seite 175



DIANA S100  
Papierhalter  
Seite 176



DIANA S100  
Handtuchbügel  
Seite 176

## MEHR ALS DIE SUMME DER EINZELTEILE

*Accessoires sind das i-Tüpfelchen eines jeden guten Bades und machen es erst so richtig komplett. Mit Produkten aus der DIANA Badwelt S ist praktische Hilfe immer nur einen Handgriff weit entfernt. Die schönen Stücke zeigen ein schlichtes aber verbindendes Design. Auch hier gilt die Qualitätsgarantie von DIANA, die fünf Jahre lang auf jedes einzelne Teil des gesamten Sortiments gilt.*

KOMPAKT



## DAS LEBEN DER WANNE – WAS SIE ALLES AUSHÄLT UND WAS EHER NICHT

*Egal ob Acryl oder Stahl-Emaillie: Eine gute Wanne muss eine Menge einstecken können, um auch nach langen Jahren noch mit einer schönen Oberfläche zu glänzen. Die gute Nachricht ist: Moderne Wannens von DIANA sind bestens gerüstet, um den chemischen Herausforderungen durch Badezusätze oder Shampoos zu widerstehen. Allerdings: Grobes und hartes Werkzeug, das Kratzer verursachen kann, ist kein guter Begleiter ins Vollbad.*



HAUTSCHMEICHELNDES  
ACRYL



VIelfÄLTIGE BAUFORMEN FÜR  
RAUMSPARAUSFÜHRUNGEN



DIANA S100  
Acryl-Einbauwanne  
Seite 181



# ➤ PLATZ IST IN DER KLEINSTEN HÜTTE ↲



**PROFI  
TIPP**

**T. Hellinger**

Viele Menschen glauben, dass ihr Bad zu klein ist für eine vollwertige Wanne. Aber das stimmt meistens gar nicht. Denn gute Raumsparwannen machen's möglich. Zum Beispiel in Trapezform. Die sind oben im Schulterbereich komfortabel geschnitten, verjüngen sich aber in Richtung Beine. Das spart Platz und ganz nebenbei auch noch Wasser.

## PLATZ IST, WAS MAN DARAUS MACHT.

Meistens scheitern große Ideen im Bad nicht am vorhandenen Platzangebot, sondern an der mangelnden Vorstellungskraft. Zum Glück hilft die Traditionsmarke DIANA allen Visionären mit ihrer einzigartigen Vielfalt auf die Sprünge. Mit einem umfangreichen Sortiment, das mit besonderen Raumspar Komponenten Chancen bietet, die auch bei knappen Grundrissen ein persönliches Badeg Glück garantieren. Komfort in Kompaktmaßen also. Womit einmal mehr bewiesen wäre: Auf die Größe kommt es nicht an, denn Platz ist das, was ein kluger Kopf daraus macht.

**ESG ODER  
KUNSTSTOFFGLAS**



DIANA S100  
Pendeltür-EckEinstieg  
Seite 182

*Die Wahl zu haben, zeichnet ein gutes Sortiment aus. Das gilt für die breite Palette an Duschtrennungen aus der DIANA Badwelt S natürlich auch. Davon abgesehen, dass es nahezu für jede Bauform eine passende Lösung gibt, sind Türen und Seitenteile sowohl in Einscheibensicherheitsglas als auch in Kunststoffglas lieferbar.*





GROSSE  
TÜRVIELFALT  
↙

DIANA S100  
Pendeltür in Nische  
Seite 182

# ↘ SICH IN DEN URLAUB DUSCHEN ↙

Wohin die Reise mit Duschen aus der DIANA Badwelt S gehen soll? Ein Stück weit in den täglichen Wellness-Urlaub natürlich! Denn kaum etwas vermag uns nach einem anstrengenden Tag im Büro oder hartem Training beim Workout so entspannt runterkommen zu lassen wie eine schöne Dusche. Wobei das „schön“ bei DIANA S durchaus mehrdeutig gemeint ist.

Und weil der Begriff der Schönheit nicht für jeden das Gleiche bedeutet, auch was die Wahl des geeigneten Materials angeht, setzt das Angebot von DIANA S auf eine gute Vielfalt, die ganz verschiedene Vorstellungen individuell erfüllt. Das schließt zum Beispiel alle gängigen Tür-Varianten in den verschiedensten Einbausituationen – von der Nische bis zur Ecke – mit ein. Selbst beim Material haben Sie die Wahl, ob Sie Einscheiben-Sicherheitsglas (ESG) oder besonders wirtschaftliches Kunststoffglas bevorzugen. Wichtig ist letztendlich nur ein: Dass Sie unter einer der Duschen von DIANA Ihre tägliche Portion Urlaub genießen.

PROFI  
TIPP



B. Zoll

„WEIL GUTE QUALITÄT  
SEHR WOHL GÜNSTIG  
SEIN KANN“

Die DIANA Badwelt S verkörpert aus meiner Sicht Qualität auch für kleinere Budgets. Dabei ist S flexibel mit anderen Badwelten wie M, L oder C frei kombinierbar. Das macht es in der Beratung einfach, immer das Richtige für den Kunden zu finden. Weil die Dinge untereinander eben nicht aus dem gestalterischen Rahmen fallen.



# ↘ AUCH AUF BALKONIEN GIBT'S FERIEN ↙

DIANA S100  
Badheizkörper  
Seite 182

↗  
TUCH TROCKEN,  
MENSCH WARM

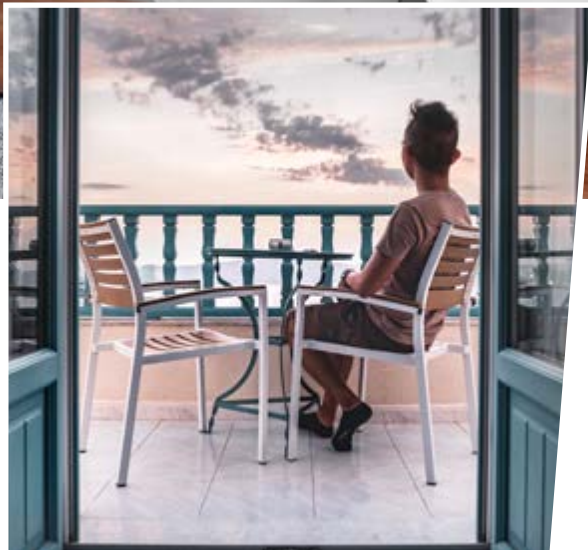

*Das Gefühl von Sommer und Sonne ist mit dem richtigen Badheizkörper keine Frage der Jahreszeit. DIANA S100 hält viele Größen- und Farbvarianten vor.*

## WENN DER SCHÖNSTE ORT DER WELT DAS ZUHAUSE IST – WARUM IMMER IN DIE FERNE SCHWEIFEN?

Sicher: Reisen und Urlaub fernab der Heimat sind schön. Um zu wissen, was man an seinem Zuhause hat, muss man es natürlich von Zeit zu Zeit hinter sich lassen. Trotzdem gibt es auch in den eigenen vier Wänden tolle Möglichkeiten, sich zu einem kürzeren oder längeren Urlaub zurückzuziehen. Gerade der Balkon ist dabei ein von vielen noch unentdecktes Refugium. Neben einer gemütlichen Sitzgelegenheit – vielleicht ist auch genug Platz für eine Sonnenliege? – machen Pflanzen den Balkon zum lebendigen Ort. Und schützen vor allzu neugierigen Blicken.







  
DIANA  
MEIN BAD

WEIL BADEN AUCH ZUHAUSE  
SCHÖN SEIN KANN

Meine Badwelt S

für ein Bad zum Wohlfühlen

Kombinieren Sie die DIANA BADWELT S  
mit der Vielfalt aus allen DIANA BADWELTEN.

L M S C

[WWW.DIANA-BAD.DE/BADWELTEN/BADWELT-S](http://WWW.DIANA-BAD.DE/BADWELTEN/BADWELT-S)

SCAN ME  
DIANA-BAD.DE



## DIANA S100 UND S200 BADMÖBEL

 → Seite 151



**DIANA S100 Gästelösung**  
Front Basaltgrau matt, Breite 430mm, Keramikbecken weiß, inkl. Unterbau (DI084471718) 279,- €, DIANA S100 LED Leuchtspiegel (DI662101) 313,- €

DIANA S100 Badmöbel gibt es in 10 Farbvarianten.

 → Seite 150



**DIANA S200 Badmöbel-Set**  
Front Toskana Gold, Breite 1100 mm, 2 Auszüge, mit seitlichen Griffleisten am Korpus, Alu eloxiert, mit Mineralguss-Waschtisch, weiß, Spiegelschrank mit LED-Lichtsegel, (DI083103753) 1.665,- €



**DIANA S200 Hochschrank**  
Front Toskana Gold, mit 1 Tür oben, 3 Glaseinlegeböden, 1 Schublade, 1 Auszug, 1760 x 400 mm, (DI083151753) 836,- €

DIANA S200 Badmöbel gibt es in 3 Farbvarianten.



SCAN ME Mehr Details unter  
QR.DIANA-BAD.DE/BADMOEBEL-S



Die gezeigten Produkte gibt es in  
vielen Ausführungen und Größen.



+ → Seite 148



**DIANA S300 Badmöbel-Set**  
Front Toskana Gold, Breite 1200 mm, Innenauszug optional, mit Mineralguss-Waschtisch weiß, Spiegelschrank mit 3 Türen, beidseitig verspiegelt mit LED-Lichtsegel, (DI083402753) 2.046,- €

DIANA S300 Badmöbel gibt es in 3 Farbvarianten.

NEU + → Seiten 142-147



**DIANA S400 Badmöbel**  
Front Eiche Dekor Cashmere mit weiß Hochglanz, Breite 1200, mit Mineralgusswaschtisch weiß, inkl. Waschtischunterschrank, LED Spiegelschrank und Hochschrank, 2.590,- €



**Wechselfronten**  
Die Fronten sind in insgesamt 6 Farben verfügbar und können einfach über ein Klick-System gewechselt werden.

DIANA S100  
KERAMIK



DIANA S100 E Waschtisch eckig  
600 x 470 mm, (DI001152...) 129,- €  
650 x 480 mm, (DI001154...) 148,- €



DIANA S100 Waschtisch rund  
555 x 450 mm, (DI001101...) 99,50 €  
605 x 470 mm, (DI001102...) 103,- €  
650 x 470 mm, (DI001104...) 118,- €



DIANA S100 Handwaschbecken rund  
450 x 350 mm, (DI001314...) 90,40 €  
500 x 375 mm, (DI001316...) 93,50 €



DIANA S100 E Handwaschbecken eckig  
unterbaufähig, mit geringer Ausladung,  
mit seitlicher Hahnlochbank rechts  
385 x 250 mm, (DI001362...) 155,- €  
505 x 280 mm, (DI001366...) 191,- €



DIANA S100 Kompakt Handwaschbecken  
380 x 250 mm, mit geringer Ausladung,  
(DI001342...) 88,30 €



→ Seiten 152, 153, 156



DIANA S100 Kompakt Waschtisch rund  
600 x 380 mm, mit geringer Ausladung,  
(DI001132...) 111,- €



DIANA S100 Halbsäule klein  
für DIANA S100 Handwaschbecken und  
Kompakt Waschtisch,  
(DI001318001) 98,- €



→ Seite 154



DIANA S100 E  
Möbelwaschtisch eckig  
zur Kombination mit Möbelschrank  
600 x 490 mm, (DI006410...) 219,- €  
650 x 495 mm, (DI006411...) 253,- €  
800 x 495 mm, (DI006412...) 421,- €  
1000 x 495 mm, (DI006414...) 525,- €



DIANA S100  
Tiefspül-Wand-WC  
für 3 - 6 l Spülvolumen,  
Ausladung 540 mm,  
(DI001510...) 159,- €

S

DIANA S100 Halbsäule groß  
für DIANA S100 Waschtische und E Waschtische,  
(DI001108001) 98,- €



DIANA S100 Tiefspül-Wand-WC  
spülrandlos für 3 - 6 l Spülvolumen,  
Ausladung 540 mm,  
(DI001512...) 258,- €



→ Seite 157



DIANA S100 Kompakt Tiefspül-Wand-WC  
für 3 - 6 l Spülvolumen,  
kurze Ausladung 485 mm,  
(DI001513...) 175,- €



DIANA S100 Flachspül-Wand-WC  
für 3 - 6 l Spülvolumen,  
Ausladung 540 mm,  
(DI001515...) 185,- €



DIANA S100 Wand-Bidet  
Ausladung 545 mm, (DI001410...) 186,- €



→ Seite 155



DIANA S100 Wand-Bidet  
mit verdeckter Befestigung Ausladung 540 mm,  
(DI001420001) 488,- €



→ Seite 155



DIANA S100 Tiefspül-Wand-WC, spülrandlos,  
mit verdeckter Befestigung, für 3/6 Liter Spülmenge,  
Ausladung 545 mm, (DI001520...) 369,- €



SCAN ME Mehr Details unter  
QR.DIANA-BAD.DE/KERAMIK-S



DIANA CLEAN  
Einzigartige schmutzabweisende  
Oberfläche.



DIANA Hygiene  
Antibakterielle Glasur, die Keimwachstum in  
feuchten Badumgebungen bis zu 99,9% reduziert.





**DIANA S100 Kompakt**  
Tiefspül-Wand-WC, spülrandlos,  
mit verdeckter Befestigung,  
für 3/6 Liter Spülmenge, kurze  
Ausladung 500 mm,  
(DI001523...) 404,- €



**DIANA S100 E Urinal**  
für Zulauf von hinten,  
mit Deckel und Abgang nach hinten,  
(DI003800001) 457,- €  
ohne Deckel und Abgang nach hinten,  
(DI003801001) 396,- €



**DIANA S100 Urinal**  
Abgang verdeckt, mit fixer Abflusshöhe von 375 mm  
für Zulauf von oben,  
(DI001800001) 179,- €  
für Zulauf von hinten,  
(DI001801001) 179,- €



**DIANA S100 Urinal**  
Abgang nach unten variabel, Siphonunterkante  
ab Boden variabel von 160–210 mm  
für Zulauf von oben, (DI001800001) 179,- €  
für Zulauf von hinten, (DI001801001) 179,- €



**DIANA S100 Urinal ohne Spülrand mit Spüldüse**  
Zulauf von hinten mit Spüldüse,  
Abgang nach hinten, (DI001900001) 302,- €



**DIANA S100 Urinal**  
mit Spülrand, Abgang nach hinten,  
mit verdeckter Befestigung,  
Zulauf von oben, (DI001910001) 235,- €  
Zulauf von hinten, (DI001911001) 235,- €

→ Seite 197

→ Seite 156



**DIANA S100 Wand-Seifenspender**  
Halter verchromt, Bedienung  
von unten, mit Stülpbehälter aus  
Kristallglas matt, Füllmenge ca. 160 ml,  
(DI606203500) 104,- €  
Ersatz Stülpbehälter,  
(DI606922) 18,90 €



**DIANA S100 Wand-Seifenspender**  
Glashalter verchromt, mit Kristallglas-  
behälter matt und Metallpumpenkopf,  
Füllmenge ca. 220 ml,  
(DI606201500) 72,80 €  
Ersatz Seifenspenderglas,  
(DI606920) 23,70 €  
Ersatzpumpe mit Pumpenkopf,  
(DI606921) 21,10 €

→ Seiten 142-147, 165



**DIANA S100 Stand-Seifenspender**  
Glashalter verchromt, Glas matt,  
Metallpumpenkopf, Füllmenge  
ca. 220 ml, (DI606205500) 64,30 €  
Ersatz Seifenspenderglas,  
(DI606920) 23,70 €  
Ersatzpumpe mit Pumpenkopf,  
(DI606921) 21,10 €



**DIANA S100**  
Stand-Schaumseifenspender  
verchromt, mit Metallkorpus,  
(DI606206500) 109,- €

→ Seiten 142-147, 165



**DIANA S100 Stand-Glashalter**  
verchromt, inkl. Kristallglas matt,  
(DI606003500) 41,70 €  
Ersatz Kristallglas matt,  
(DI606010) 14,60 €

→ Seite 148



**DIANA S100 Wand-Glashalter  
und Seifenhalter**  
verchromt,  
(DI606001500) 35,60 €  
dazu passendes Kristallglas matt,  
(DI606010) 14,60 €



**DIANA S100 Stand-Seifenhalter**  
verchromt, inkl. Seifenschale matt,  
(DI606053500) 47,50 €  
Ersatz Kristallglas-Seifenschale matt,  
(DI606050) 21,70 €



**DIANA S100 Wand-Seifenhalter**  
verchromt, (DI606001500) 35,60 €  
dazu passende  
Kristallglas-Seifenschale matt,  
(DI606050) 21,70 €



SCAN ME Mehr Details unter  
QR.DIANA-BAD.DE/ACCESSOIRES-S

## DIANA S100 ACCESSOIRES



**DIANA S100 Glasablage**  
mit Ablagekonsole verchromt,  
Glasablage matt, 600mm,  
(DI606101500) 72,40 €



**DIANA S100 Handtuchhaken**  
Metall, verchromt, 35mm,  
(DI606351500) 11,- €



**DIANA S100 Doppelhandtuchhaken**  
verchromt, mit 2 Haken,  
(DI606355500) 31,30 €



**DIANA S100 Halter**  
**Glätteisen / Haartrockner**  
verchromt,  
(DI606480500) 59,40 €



**DIANA S100 Wandhalter für Wischer**  
**oder Nassrasierer**  
verchromt, zum Kleben,  
(DI606581500) 22,10 €



**DIANA S100 Halter für Wischer**  
**zum Einhängen**  
verchromt, für 6, 8 oder 10 mm  
Glasstärke, auch für Nassrasierer  
geeignet, (DI606582500) 26,60 €



**DIANA S100 Wischer**  
verchromt, (DI606580500) 43,40 €  
Ersatz Wischerlippe,  
(DI606581) 9,76 €



**DIANA S100 Wischer mit Wandhaken**  
verchromt, (DI606583500) 48,50 €  
Ersatz Wischerlippe,  
(DI606584) 9,76 €

-> Seite 154



**DIANA S100 Handtuchhalter**  
verchromt, 1-armig, starr,  
350 mm,  
(DI606305500) 56,90 €  
450 mm,  
(DI606306500) 59,40 €



**DIANA S100 Handtuchhalter**  
verchromt, 2-armig, beweglich  
350 mm,  
(DI606301500) 62,80 €  
450 mm,  
(DI606302500) 67,30 €



**DIANA S100 Badetuchhalter**  
verchromt,  
655 mm,  
(DI606405500) 72,80 €  
855 mm,  
(DI606406500) 82,40 €



**DIANA S100 Handtuchbügel**  
verchromt, beweglich,  
(DI606321500) 46,20 €

-> Seite 167



**DIANA S100 Wannengriff**  
verchromt, 304 mm,  
(DI606423500) 68,80 €



**DIANA S100 Wannengriff**  
verchromt, abgewinkelt,  
(DI606424500) 90,70 €



**DIANA S100 Duschklapsitz \***  
weiße Sitzfläche, belastbar bis  
120 kg, (DI606491500) 267,- €  
Befestigungsset separat bestellen.  
Siehe unten.



**DIANA S100 Feuchtpapier-/**  
**Aufbewahrungsbox**  
Box mit Deckel, Halter verchromt,  
(DI606620500) 63,70 €  
Ersatz Feuchtpapierbox,  
(DI606623) 11,40 €

-> Seiten 156, 165



**DIANA S100 Papierhalter**  
verchromt, mit Deckel  
(DI606602500) 57,80 €



**DIANA S100 Papierhalter**  
verchromt, ohne Deckel  
(DI606604500) 42,70 €



**DIANA S100 Reservepapierhalter**  
verchromt,  
(DI606611500) 28,40 €



SCAN ME Mehr Details unter  
QR.DIANA-BAD.DE/ACCESSOIRES-S





**DIANA S100 Wand-Bürstengarnitur**  
Halter verchromt,  
mit Glasbehälter matt,  
Chrombürste, flexibler Deckel,  
(DI606651500) 79,20 €  
Ersatzbürste mit Deckel  
(DI606960) 20,20 €  
Ersatzbürstenkopf (DI606961) 8,45 €  
Ersatzbürstenglas (DI606962) 24,70 €

→ Seiten 146, 147



**DIANA S100 Handtuchhalter**  
verchromt, Standmodell,  
mit 2 Handtuchstangen,  
(DI606308500) 288,- €



**DIANA S100 Wand-Bürstengarnitur**  
mit Metallkorpus verchromt,  
Glaseinsatz, Chrombürste,  
flexibler Deckel, (DI606652500) 98,20 €  
Ersatzbürste mit Deckel,  
(DI606960) 20,20 €  
Ersatzbürstenkopf, (DI606961) 8,45 €  
Ersatzbürstenglas, (DI606962) 24,70 €



**DIANA S100 Einhängeduschkorb**  
verchromt, mit 2 tiefen Körben,  
Aufnahme für Wischer,  
ohne Wischer,  
(DI606571500) 209,- €



→ Seite 157

**DIANA S100 Stand-Bürstengarnitur**  
mit Metallkorpus verchromt, Glaseinsatz,  
Chrombürste, flexibler Deckel,  
(DI606655500) 90,50 €  
Ersatzbürste mit Deckel,  
(DI606960) 20,20 €  
Ersatzbürstenkopf, (DI606961) 8,45 €  
Ersatzbürstenglas, (DI606962) 24,70 €



**DIANA S100 Seifenkorb**  
verchromt, gerade,  
verdeckte Befestigung,  
(DI606521500) 38,10 €



**DIANA S100 Schwammkorb**  
verchromt, gerade, tiefe Ausführung,  
verdeckte Befestigung,  
(DI606526500) 45,70 €



→ Seite 155

**DIANA S100 Bürstengarnitur**  
mit Papierhalter  
Standmodell, Glaseinsatz,  
Chrombürste, flexibler Deckel  
(DI606658500) 305,- €  
Ersatzbürste mit Deckel,  
(DI606960) 20,20 €  
Ersatzbürstenkopf, (DI606961) 8,45 €  
Ersatzbürstenglas, (DI606962) 24,70 €



**DIANA S100 Eckseifenkorb**  
verchromt, verdeckte Befestigung,  
(DI606520500) 44,70 €



**DIANA S100 Eckschwammkorb**  
verchromt, tiefe Ausführung,  
verdeckte Befestigung,  
(DI606525500) 48,20 €



**DIANA S100 Wischer**  
verchromt, (DI606580500) 43,40 €  
Ersatzwischerlippe, (DI606581) 9,76 €



**DIANA S100 Kosmetikspiegel unbeleuchtet rund**  
3-fache Vergrößerung, Spiegel beweglich auf  
Kugelgelenk, verchromt, (DI668003500) 88,10 €



**DIANA S100 Kosmetikspiegel unbeleuchtet eckig**  
5-fache Vergrößerung, Spiegel beweglich auf  
Doppelgelenkarm mit Kugelgelenk gelagert,  
verchromt, (DI668015500) 183,- €



+ → Seite 151

**DIANA S100 LED-Leuchtspiegel mit Schalter und Lichtstreifen rechts oder links**  
1 Lichtstreifen vertikal/senkrecht, 2,5 cm breit, 5 cm eingerückt, rechts oder links.  
Seitliche Montage- und Sichtschutzleisten aus Edelstahl hochglanzpoliert  
mit Kippschalter, Elektronik und LED Lichttechnik austauschbar (4.000 Kelvin),  
Energieeffizienzklasse A+, 800 x 400 x 32 mm,  
Linksausführung, (DI662101) 313,- €  
Rechtsausführung, (DI662102) 313,- €



+ → Seite 156

**DIANA S100 LED-Leuchtspiegel**  
2 Lichtstreifen vertikal/senkrecht, 2,5 cm breit, 5 cm eingerückt. Seitliche Mon-  
tage- und Sichtschutzleisten aus Edelstahl hochglanzpoliert mit Kippschalter,  
Elektronik und LED Lichttechnik austauschbar (4.000 Kelvin),  
Energieeffizienzklasse A+, 800 x 450 x 32 mm,  
mit Schalter, (DI662201) 349,- €  
mit Schalter und Armaturenbeleuchtung, (DI662301) 453,- €



SCAN ME Mehr Details unter  
QR.DIANA-BAD.DE/ACCESSOIRES-S



Die gezeigten Produkte gibt es in  
vielen Ausführungen und Größen.



# DIANA S100 ARMATUREN

→ Seite 160



**DIANA S100**  
Waschtisch-Einhandmischer  
mit Ablaufgarnitur, Auslaufhöhe 60 mm  
verchromt,  
(DI403000500) 115,- €



**DIANA S100**  
Waschtisch-Einhandmischer  
mit versenkbarer Kette,  
Auslaufhöhe 60 mm, verchromt,  
(DI403010500) 131,- €



**DIANA S100**  
Waschtisch-Einhandmischer,  
Niederdruck  
mit Ablaufgarnitur,  
Auslaufhöhe 58 mm, verchromt,  
(DI403005500) 212,- €



**DIANA S100**  
XL Waschtisch-Einhandmischer  
mit Ablaufgarnitur,  
Auslaufhöhe 77 mm, verchromt,  
(DI403020500) 137,- €

→ Seiten 145, 148



**DIANA S100**  
Waschtisch-Einhandmischer  
hoher, schwenkbarer Auslauf, mit  
Ablaufgarnitur, Auslaufhöhe 201 mm,  
mit seitlichem Hebel, verchromt,  
(DI403050500) 215,- €

→ Seiten 151, 153



**DIANA S100 Standventil**  
DN 15, Auslaufhöhe 77 mm,  
verchromt,  
(DI403090500) 81,70 €

→ Seite 155



**DIANA S100**  
Bidet-Einhandmischer  
mit Ablaufgarnitur, Auslaufhöhe  
83 mm, verchromt,  
(DI403200500) 169,- €



**DIANA S100 Aufputz**  
Wannenfüll- und Brausemischer  
ohne Brausegarnitur, Auslaufhöhe  
41 mm, verchromt,  
(DI403400500) 160,- €

→ Seite 168



**DIANA S100 Aufputz Brausemischer**  
verchromt,  
(DI403300500) 134,- €



**DIANA S100 Aufputz**  
Brausethermostat 1/2"  
mit Heißwassersperre bei 38°C,  
verchromt,  
(DI433310500) 268,- €



**DIANA S100 Unterputz**  
Wannen- und Brausemischer  
Feinbauset, inkl. Funktionseinheit,  
passend für Flexx.Boxx2,  
verchromt,  
(DI403550500) 210,- €



**DIANA S100 Unterputz**  
Brausemischer  
Feinbauset, inkl. Funktionseinheit,  
passend für Flexx.Boxx2,  
verchromt,  
(DI403500500) 193,- €



**DIANA S100 Unterputz**  
Wannen- und Brausemischer  
Feinbauset, eigensicher,  
inkl. Funktionseinheit, passend für  
Flexx.Boxx2, verchromt,  
(DI403555500) 316,- €



SCAN ME Mehr Details unter  
QR.DIANA-BAD.DE/ARMATUREN-S





**DIANA S200**  
Waschtisch-Einhandmischer  
120 mm Ausladung, Auslaufhöhe  
75 mm, verchromt, mit  
Ablaufgarnitur,  
(DI401010500) 156,- €  
ohne Ablaufgarnitur,  
(DI401012500) 147,- €



**DIANA S200**  
Waschtisch-Einhandmischer,  
Niederdruck  
120 mm Ausladung, Auslaufhöhe  
75 mm, verchromt, Niederdruck,  
(DI401015500) 204,- €



**DIANA S200 XL**  
Waschtisch-Einhandmischer  
120 mm Ausladung,  
Auslaufhöhe 100 mm, verchromt,  
mit Ablaufgarnitur,  
(DI401020500) 178,- €  
ohne Ablaufgarnitur,  
(DI401022500) 168,- €



**DIANA S200**  
Waschtisch-Einhandmischer  
161 mm Ausladung, hoher,  
schwenkbarer Auslauf,  
Auslaufhöhe 190 mm,  
mit seitlichem Hebel, verchromt,  
mit Ablaufgarnitur,  
(DI401027500) 274,- €  
ohne Ablaufgarnitur,  
(DI401028500) 277,- €



**DIANA S200 Bidet-Einhandmischer**  
mit Ablaufgarnitur, verchromt,  
(DI401230500) 212,- €



**DIANA S200 Wanneneinlauf**  
Ausladung 170 mm,  
mit Schubrosette, verchromt,  
(DI401491500) 80,40 €



**DIANA S200 Aufputz**  
Wannenfäll- und Brausemischer  
verchromt,  
(DI401430500) 208,- €



**DIANA S200 Aufputz Brausemischer**  
verchromt,  
(DI401330500) 152,- €

→ Seiten 163, 166



**DIANA S200 Aufputz**  
Wannenfäll- und Brausethermostat  
Absperngriff, Umstellgriff auf Auslauf;  
Heißwassersperre bei 38°C, verchromt,  
(DI432400500) 373,- €



**DIANA S200 Aufputz**  
Brausethermostat  
Heißwassersperre bei 38°C,  
verchromt, (DI432300500) 235,- €



**DIANA S200 Unterputz**  
Brausemischer  
Feinbauset, für Flexx.Boxx2,  
verchromt, (DI401530500) 205,- €



**DIANA S200 Unterputz**  
Wannen- und Brausemischer  
Feinbauset, für Flexx.Boxx2 \*,  
verchromt,  
(DI401570500) 230,- €



**DIANA S200 Unterputz**  
Wannen- und Brausemischer  
Feinbauset, eigensicher,  
für Flexx.Boxx2 \*, verchromt,  
(DI401575500) 338,- €



**DIANA S200 Unterputz**  
Wannen- und Brausethermostat  
Feinbauset, mit Abspernung und  
Umstellung, für Flexx.Boxx2 \*,  
verchromt, (DI432550500) 632,- €



**DIANA S200 Unterputz**  
Brausethermostat  
Feinbauset mit Abspernung,  
für Flexx.Boxx2\*, verchromt,  
(DI432500500) 562,- €

DIANA S100 BRAUSEN  
DIANA S100 SHOWERSYSTEM

→ Seite 163



**DIANA S100 Handbrause 1S**  
1/2" voller Brauseregen,  
Kalk easy-clean,  
(DI451101500) 30,80 €



**DIANA S100 Handbrause 3S**  
1/2" Brauseregen-, Weich-,  
Gemischter Strahl, Kalk easy-clean,  
mit Umstellhebel,  
(DI451103500) 44,20 €



**DIANA S100 Wannen-Brauseset  
mit Handbrause 1S**  
2 konischen Mutttern,  
Wand-Brausehalter,  
Brauseschlauch 1250 mm,  
(DI451401500) 59,20 €



**DIANA S100 Wannen-Brauseset  
mit Handbrause 3S**  
2 konischen Mutttern,  
Wand-Brausehalter,  
Brauseschlauch 1250 mm,  
(DI451403500) 69,20 €

→ Seite 162



**DIANA S100 Brausestange**  
aus Metall, mit Gleiter,  
horizontal und vertikal verstellbar  
600 mm,  
(DI451200500) 59,70 €  
900 mm,  
(DI451201500) 74,70 €



**DIANA S100 Brauseset 1S**  
mit Handbrause 1S, Kalk easy-clean  
Brauseschlauch 1600 mm,  
Metall-Wandstange  
Wandstange 600 mm,  
(DI451301500) 102,- €  
Wandstange 900 mm,  
(DI451311500) 110,- €



**DIANA S100 Brauseset 3S**  
mit Handbrause 3S, mit Hebel, Kalk  
easy-clean, Brauseschlauch 1600 mm,  
Metall-Wandstange,  
Wandstange 600 mm,  
(DI451303500) 115,- €  
Wandstange 900 mm,  
(DI451313500) 121,- €



**DIANA S100 Brauseset  
mit Thermostatarmatur**  
mit Handbrause 1S, Kalk easy-clean,  
Brauseschlauch 1600 mm,  
Metall-Wandstange, 900 mm und  
Thermostat Brausearmatur,  
(DI451380500) 300,- €

→ Seite 162



**DIANA S100 Showersystem**  
Kopfbrause 200 mm, DIANA S100, Handbrause 3S  
mit Hebel, Schieber aus ABS mit Brauseschlauch  
1600 mm, mit inteintegriertem Aufputz-Thermostat  
(DI451700500) 575,- €



**DIANA L100 Brauseschlauch**  
silberglatt, hochelastisch, mit beiderseits konischer Mutter, verdrehsicher  
1/2" x 1/2" x 1250 mm, (DI450812500) 19,30 €  
1/2" x 1/2" x 1600 mm, (DI450814500) 21,50 €  
1/2" x 1/2" x 2000 mm, (DI450817500) 24,20 €



SCAN ME Mehr Details unter  
QR.DIANA-BAD.DE/BRAUSEN-S



→ Seite 166



**DIANA S100 Acryl-Einbauwanne**  
weiß,  
1600 x 750 mm, (DI204001001) 299,- €  
1700 x 750 mm, (DI204002001) 288,- €



**DIANA S100 Acryl-Duo-Einbauwanne**  
weiß,  
1800 x 800 mm, (DI204014001) 465,- €  
1900 x 900 mm, (DI204016001) 578,- €



**DIANA S100 Acryl-Oval-Einbauwanne**  
weiß, 1800 x 800 mm,  
Nutzinhalt ca. 150 Liter,  
(DI204024001) 687,- €



**DIANA S100 Acryl-Sechseck-Einbauwanne**  
weiß, 1900 x 900 mm,  
(DI204333001) 682,- €



**DIANA S100 Acryl-Eck-Einbauwanne**  
weiß, Schenkellänge 1400 mm,  
ohne Schürze, ohne Gestell,  
(DI204510001) 739,- €



**DIANA S100 Acryl-Raumspar-Einbauwanne**  
Rechtsausführung,  
1600 x 700 mm, (DI204701001) 553,- €  
1700 x 750 mm, (DI204711001) 553,- €  
Linksausführung,  
1600 x 700 mm, (DI204700001) 553,- €  
1700 x 750 mm, (DI204710001) 553,- €

→ Seite 168

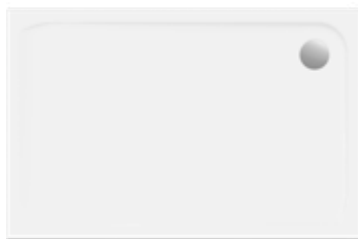

**DIANA S100 Acryl-Rechteck-Brausewanne**  
superflach, Tiefe 35 mm,  
Ablaufloch 90 mm, weiß,  
900 x 750 mm, (DI224101001) 252,- €  
900 x 800 mm, (DI224102001) 308,- €  
1000 x 800 mm, (DI224105001) 350,- €  
1200 x 800 mm, (DI224106001) 404,- €  
1200 x 900 mm, (DI224107001) 428,- €  
1400 x 900 mm, (DI224108001) 457,- €



**DIANA S100 Acryl-Quadrat-Brausewanne**  
Tiefe 35 mm,  
superflach, weiß,  
800 x 800 mm, (DI224100001) 240,- €  
900 x 900 mm, (DI224103001) 252,- €  
1000 x 1000 mm, (DI224104001) 350,- €



**DIANA S100**  
**Acryl-Viertelkreis-Brausewanne**  
superflach, Tiefe 35 mm,  
Ablaufloch 90 mm, weiß,  
800 x 800 mm, (DI224501001) 293,- €  
900 x 900 mm, (DI224502001) 299,- €  
1000 x 1000 mm, (DI224503001) 390,- €



SCAN ME Mehr Details unter  
QR.DIANA-BAD.DE/WANNEN-S

# DIANA S100 UND S200 DUSCHKABINEN DIANA S100, S200 UND S300 BADHEIZKÖRPER

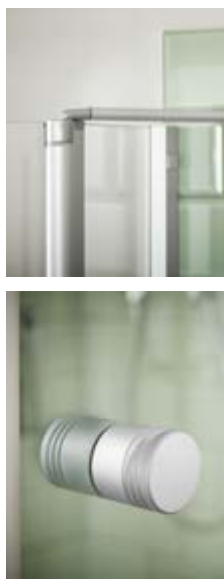
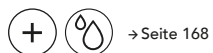

**DIANA S100 Pendeltür-Eckeinstieg mit Festfeld,**  
4-tlg., 1000 x 1000 x 1900 mm,  
Halbteil links, (DI310305801) 567,- €  
Halbteil rechts, (DI310315801) 567,- €

**DIANA S200 Pendeltür in Nische**  
2-teilig, 800 x 2000 mm,  
(DI282103901) 825,- €

## DIANA S100

- Geradliniges Design in jeder Ausführung
- Alle Teile beweglich und komplett zur Wand wegklappbar
- Wahlweise Einscheiben-Sicherheitsglas (optional mit Oberflächenveredelung DIANA Clean erhältlich) oder Kunstglas Kerolan in Tropfenoptik
- Profile in silber eloxiert
- Je nach Einbausituation und Wahl, Türen mit Hebe-Senk-Mechanismus sowie Magnetverschluss
- Breite Auswahl an Bauformen
- Serienhöhen: 1900 mm
- Durchgehendes Wandprofil mit 15 mm Verstellbereich
- Passend für alle gängigen Duschwannen
- Griffe in silber

## DIANA S200

- Schickes, geradliniges Design
- Hochwertiges 3, 4 und 6 mm starkes Einscheiben-Sicherheitsglas
- Hochwertig eloxierte Aluminiumprofile in silber mattglanz und weiß
- Griffe aus hochwertigem verchromtem Kunststoff
- Hebe-Senk-Mechanismus in allen Pendeltürgelenken
- Serienhöhen 1850 mm und 2000 mm
- Serienbreiten für alle gängigen Duschwannen
- Einzigartiges und vielfältiges Bauformenprogramm
- Eckeinstiegs-Falt-Gleittürkombination für maximale Einstiegsfreiheit im kleinen Bad
- Patentierte bewegliche Seitenwände: in drei unterschiedlichen Formen erhältlich
- Optional mit pflegeleichter Oberflächenveredelung DIANA Clean erhältlich

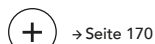

**DIANA S100 Badheizkörper**  
mit geraden Rundrohren, weiß,  
1770 x 599 mm, (DI902617502) 405,- €

**DIANA S200 Badheizkörper**  
mit gebogenen Rundrohren, weiß,  
1172 x 450 mm, (DI902914502) 444,- €

**DIANA S300 Badheizkörper elektrisch**  
mit geraden Rundrohren, weiß,  
1502 x 590 mm, (DI906615502) 534,- €



SCAN ME Mehr Details unter  
[QR.DIANA-BAD.DE/DUSCHKABINEN-S](http://QR.DIANA-BAD.DE/DUSCHKABINEN-S)



SCAN ME Mehr Details unter  
[QR.DIANA-BAD.DE/HEIZKOERPER-S](http://QR.DIANA-BAD.DE/HEIZKOERPER-S)





Neben dem klassischen Ablaufventil bietet DIANA ein intelligentes Verschluss-System für mehr Design: Die Push-Open-Technik verschließt den Abfluss durch sanften Druck auf den Ventildeckel. Dadurch wird die Zugstange der Waschtischarmatur überflüssig, die sonst sowohl an der Armatur wie unter dem Waschtisch sichtbar wäre. Bei erneutem Druck öffnet das Ventil wieder.



**DIANA (Push-Open) Ablaufventil**  
verschließbares Ablaufventil für Waschtische mit Überlauf, Ab-  
ablaufleistung 32 L/min, verchromt,  
(DI481025500) 36,50 €



**DIANA Ablaufventil**  
mit feststehender Abdeckplatte,  
Ab-  
ablaufleistung 36,0 L/min, verchromt,  
(DI481024500) 41,60 €



**DIANA Design-Flaschengeruchverschluss**  
1¼" x 32, Gehäuse und Rohre Messing poliert,  
Messingrossette mit Gleitring, Tauchrohr aus Messing, Reinigungsöffnung  
mit O-Ring-Dichtung, (DI481045500) 79,90 €



**DIANA Multiplex**  
Grundset Ab- und Überlaufgarnitur,  
DN 40/50 mit Excenter und angeformtem Siphon,  
ohne Rosette, ohne Kegel,  
für Normalwannen, L 100-260, H180-400,  
(DI483120) 55,60 €  
für Sonderwannen, L 130-370, H 180-430,  
(DI483122) 83,50 €

**Ausstattungsset M5**  
Rosette und Ventilkegel chrom,  
(DI483126500) 20,50 €  
schwarz matt, (DDI483126530) 328,- €

**Ausstattungsset M9**  
Wasserstandsanhhebung plus 5 cm, Rosette und  
Ventilkegel chrom, (DI483127500) 140,- €



**DIANA Multiplex Trio**  
Grundset Ein-, Ab- und Überlaufgarnitur  
DN 40/50 mit Excenter und angeformtem Siphon,  
ohne Rosette, ohne Kegel, mit Wassereinlauf  
DN 20 (3/4") durch den Überlaufkörper,  
für Normalwannen, L 100-260, H180-400,  
(DI483136) 165,- €  
für Sonderwannen, L 130-370, H 180-430,  
(DI483137) 230,- €

**Ausstattungsset MT5**  
Rosette, Zulaufabdeckung und Ventilkegel,  
für Ein-, Ab- und Überlaufgarnitur,  
(DI483139500) 190,- €  
schwarz matt, (DI483139530) 478,- €

**Ausstattungsset MT9**  
Wasserstandsanhhebung plus 5 cm, Rosette,  
Zulaufabdeckung und Ventilkegel,  
für Ein-, Ab- und Überlaufgarnitur,  
(DI483140500) 407,- €



**DIANA Tempoposet (Abdeckhaube)**  
zu Ablaufgarnitur mit 90 mm Ablaufloch,  
verchromt, (DI485135500) 36,50 €  
schwarz matt, (DI485135530) 231,- €



**DIANA Tempoplex Funktionseinheit**  
Ablaufgarnitur 90, DN 40 ohne Abdeckhaube,  
Universal-Abgang mit 45° Ablaufbogen,  
für Brausewannen mit 90 mm Ablaufloch,  
(DI485130) 52,30 €  
Ausführung flach, (DI485131) 48,50 €



SCAN ME Mehr Details unter  
QR.DIANA-BAD.DE/UNIVERSALPRODUKTE



**DIANA CLEAN**  
Einzigartige schmutzabweisende  
Oberfläche.



Die gezeigten Produkte gibt es in  
vielen Ausführungen und Größen.

# WIE PROFIS GUTE BÄDER PLANEN

UNSERE DIANA-INNENARCHITEKTIN  
RENATE BRÖCKER HAT EIN  
BESONDERES HÄNDCHEN FÜR DEN  
LEBENSRAUM BAD. „ABER EIN  
GUTER PLAN KOMMT NICHT VON  
UNGEFÄHR“, SAGT DIE EXPERTIN.

Text & Recherche:  
Erich Nyffenegger







## MIT GESPÜR FÜR MENSCHEN ZUM PERFEKTEN BAD

Beim Einrichten geht es vor allem um Einfühlungsvermögen. Ich muss wissen, wie die Menschen ticken, die später einmal das Bad nutzen, das ich entwerfen soll. Ich muss ein Konzept finden, das genau ihren Bedürfnissen entspricht. Mein Anspruch ist es aber, darüber hinauszugehen. Und Vorschläge zu machen, an die meine Kunden noch gar nicht gedacht haben. Damit kann ich ihnen alternative Perspektiven eröffnen und Lösungen finden, die ganz neu für sie sind – aber trotzdem optimal zu ihnen passen.

Wie ich mit ihnen dahin gelange? Natürlich mit Reden! Mit Kennenlernen, mit dem Erforschen der Wohnsituation, in der sie sich aktuell befinden. Daraus lassen sich eine Menge Rückschlüsse ziehen. Nur ein Beispiel: Ist jemand offensichtlich total naturverbunden und legt großen Wert auf authentische Materialien, brauche ich ihm sehr wahrscheinlich keine Badmöbel mit Klavierlack-Oberfläche vorzuschlagen. Sondern ich muss mit den Mitteln der Innenarchitektur die Feinheiten eines modernen Bades, das zum Beispiel auch altersgerecht sein muss, mit einer naturnahen Atmosphäre verbinden.

Dafür ist natürlich ein Ausstattungspartner mit Vielfalt unerlässlich. So wie DIANA. Das breite Spektrum aller Badwelten eröffnet mir sozusagen einen kreativen Kosmos, aus dem ich dann einen Raum so gestalten kann, dass er den Menschen, die darin leben werden, auf den Leib geschneidert ist. Gerade beim Bad – dem intimsten und privatesten Bereich des eigenen Zuhauses – ist das ungeheuer wichtig. Nur wenn ich ein bisschen den Menschen kenne, kann ich auch sein individuelles Traumbad erkennen. Dafür arbeite ich. Und es gibt kein befriedigenderes Gefühl, als am Ende dieser spannenden Reise zu sehen, wohin meine Kunden ein guter Plan geführt hat: nämlich zu sich selbst.



# OHNE INSPIRATION FEHLT DIE SEELE

SEHEN, ANFASSEN, FÜHLEN:  
BAD-EXPERTIN RENATE BRÖCKER  
RÄT UNBEDINGT ZUM BESUCH  
EINER DIANA-BADAUSSTELLUNG



„ZU  
WISSEN, WAS  
MAN NICHT  
WILL, HILFT  
UNGEMEIN ZU  
ERKENNEN,  
WAS MAN  
WIRKLICH  
MÖCHTE.“





**„DIE  
BADWELT C  
STELLT UNAB-  
HÄNGIGKEIT  
UND  
KOMFORT  
AUCH IM  
HÖHEREN  
ALTER  
SICHER.“**

## DIANA-BADAUSSTELLUNG ALS SCHAUFENSTER DER MÖGLICHKEITEN

Um ein gutes Gefühl dafür zu bekommen, welche vielfältigen Möglichkeiten heute in der modernen Badplanung stecken, ist eines unerlässlich: der Besuch einer Fachausstellung mit DIANA Bädern. Ich plane auch solche Ausstellungsbäder, etwa für Foto-Shootings, wie sie hier im Badmagazin FREIRAUM zu sehen sind. Dabei geht es natürlich weniger um die Bedürfnisse einer konkreten Person, die sich individuell vielleicht anders entscheiden würde. Sondern um einen Typus, etwa „anspruchsvoller Single“ oder „lebhaftes Familie“. Auf der Grundlage verschiedener Archetypen gehe ich dann planerisch vor. Denn natürlich hat es Einfluss auf die Materialauswahl zum Beispiel bei Fliesen, wenn ich sie im Bewusstsein der Zielgruppe wähle.

Jedenfalls liegt der DIANA Fachausstellung ebenso wie den Katalogmedien, der Gedanke zugrunde, Richtungen aufzuzeigen. Möglichkeiten verschiedene Entwürfe zu entwickeln und umzusetzen. Damit Interessierte eine Ahnung davon bekommen, welche Elemente auch aus verschiedenen Bädern für sie am Ende den richtigen Mix ergeben. Ich glaube, das ist es, was Inspiration ausmacht. Dazu gehört auch, zu wissen, was man nicht will. Denn das hilft ungemein zu erkennen, was man wirklich möchte.

Der Besuch einer Badausstellung dient also der Orientierung und hilft auch dabei, ein Bewusstsein zu schaffen, nicht nur ans Heute zu denken – sondern schon ein bisschen ans Morgen. Das führt uns direkt in die DIANA Badwelt C, die auf Ausstattung spezialisiert ist, mit der auch körperlich eingeschränkte Menschen etwa in fortgeschrittenem Alter bestens zurecht kommen und unabhängig und selbstbestimmt bleiben. Am meisten freut mich dabei immer wieder der Aha-Effekt bei den Menschen, die in der Badausstellung erkennen, dass altersgerechte Produkte in Optik und Komfort so gar nichts mit dem Vorurteil zu tun haben, barrierefrei oder barrierearm müsse hässlich sein. Denn die Badwelt C ist in jeder Beziehung vollwertig und ästhetisch, gerade weil sie zum Kombinieren mit Komponenten aller anderen DIANA Badwelten einlädt. Eine Entdeckungsreise durch die Fachausstellung lohnt sich also unbedingt und fördert kluge Planungsentscheidungen.

CHECKLISTE  
FÜR IHRE  
BADPLANUNG



[www.diana-bad.de/freiraum/  
checkliste-badplanung](http://www.diana-bad.de/freiraum/checkliste-badplanung)

### STEP 1: WO?

Analyse des vorhandenen Raums

### STEP 3: WAS?

Welche Ausstattung soll es sein?

### STEP 2: WER?

Analyse der Nutzer und der Bedürfnisse

### STEP 4: WIE?

Detail- und Wohlfühlaspekte

## STEP 1: WO?



## IHR PROJEKT UND DIE RAHMENBEDINGUNGEN DES RAUMS

Unabhängig davon, ob Sie ein neues Bad, eine Renovierung, eine Teilsanierung oder Verlegung planen: Am Anfang steht die Ermittlung des zur Verfügung stehenden Raumes. Eine möglichst genaue Grundrisszeichnung mit exakten Maßen samt Positionierung von Fenstern, Türen und Mauervorsprüngen ist unerlässlich. Auch vorhandene Wasseranschlüsse und Ablaufleitungen sind hilfreiche Details. Mit diesen Angaben kann der Profi in der DIANA Fachausstellung dann realistisch und vor allem verlässlich planen. Nicht immer sind die Maße ganz einfach zu ermitteln. Auf Wunsch hilft Ihnen Ihr DIANA Fachhandelspartner, einen qualifizierten Fachhandwerker mit Erfahrung zu finden, der diese Aufgabe für Sie übernimmt.

NEUBAU

RENOVIERUNG

SANIERUNG

BADVERLEGUNG

# DAS RÄUMLICHE FUNDAMENT

## GUTE PLANUNG BEGINNT MIT EXAKTEM AUFMASS







DIANA L100  
Badmöbel  
Seite 72

## STEP 1: WO?

# DENKEN SIE GROSS!

## WENN SIE NOCH EINFLUSS AUF DEN GRUNDRISS HABEN

Wenn Sie in der glücklichen Lage sind, über Ausstattung, Größe und Lage Ihres zukünftigen Bades noch vor der eigentlichen Baumaßnahme nachdenken zu können – dann nutzen Sie die Chance! Denn es ist nie zu früh, bei einem Projekt die qualifizierten DIANA-Fachberater mit einzubeziehen. Machen Sie sich bewusst, welches Potenzial in diesem vitalen Lebensraum steckt, wie er mit den Möglichkeiten von Wellness und Gesundheitsvorsorge Ihre Lebensqualität positiv beeinflussen kann. Denn das Bad ist dafür der zentrale Ort und es gibt immer mehr Menschen, die es ganz bewusst zum Wohnmittelpunkt machen, indem sie Entspannungs- und Entertainment-Zonen einplanen. Als intime Auszeit-Welt, die Kraft spendet, Akkus wieder auflädt und einfach glücklich macht.

RAUMVERMESSUNG

NICHTSVERGESSEN!

ALLESANGESCHLOSSEN?

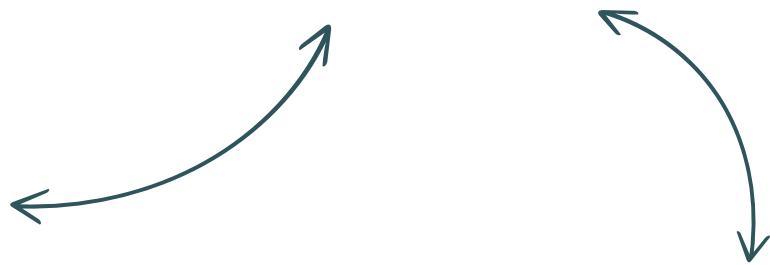

**„BADPLANUNG IST KEIN FALL FÜR DO IT YOURSELF, SONDERN FÜR VOLLPROFIS“**

**PROFI TIPP**

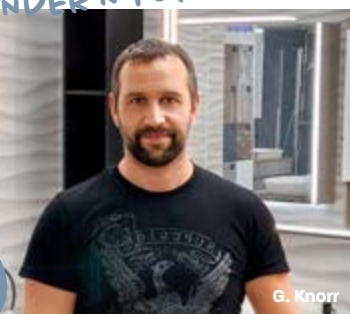

G. Knorr

Kunden, die genau wissen was sie tun, und sich gut überlegen, was sie wollen, kommen in der Planung schnell voran. Gut vorbereitet zu sein, genaue Raummaße zu haben, ist die beste Voraussetzung, damit wir Profis dann in der Fachausstellung gut beraten können und die Feinplanung dann auch wirklich passt. Dabei gibt es eine Reihe von Dingen zu beachten, die einfach Erfahrung brauchen. Und die haben wir!





DIANA M300  
EckEinstieg 2-teilig  
Seite 136



DIANA L400  
Badmöbel-Serie  
Seite 74

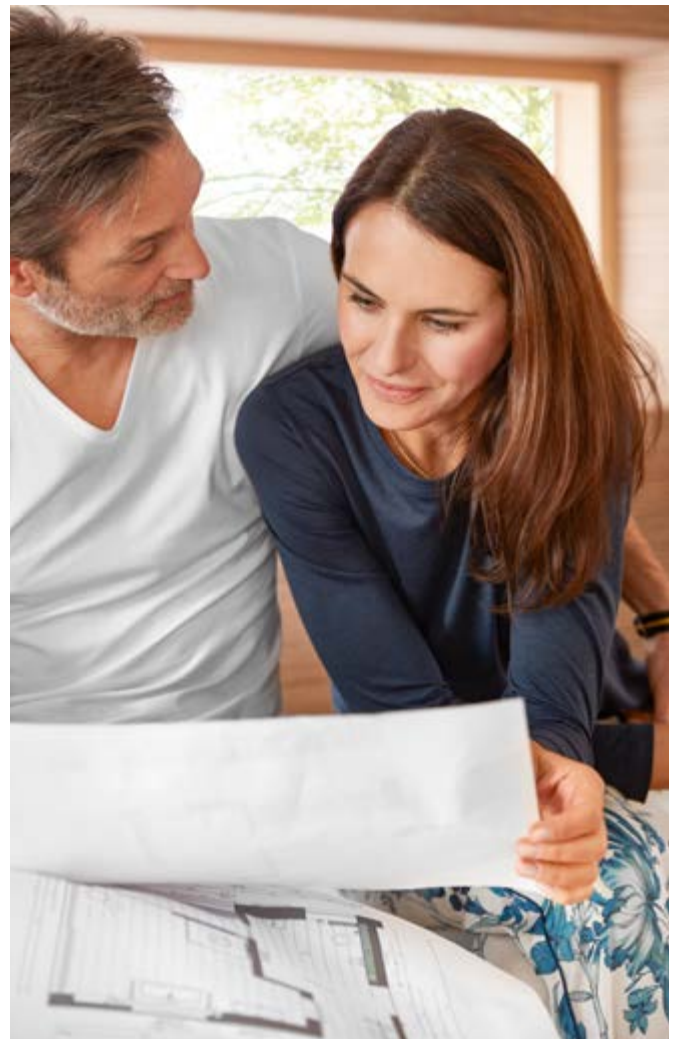

## MIT DEN PLANERN DEN PLAN PLANEN

*Die baulichen Möglichkeiten genau zu kennen, sie exakt zu vermessen, damit kann ein Planer einen guten Plan entwickeln. Besser noch, Sie machen sich bereits in der Vorstufe Ihres Projekts – wenn noch die Chance besteht, den Grundriss zu verändern – intensive Gedanken über Ihr Bad. Und planen sozusagen mit den Planern, den Plan zu planen.*

# FÜR WEN DARF 'S DENN SEIN?

## WAS DAS BAD AUSMACHT, BESTIMMEN DIE MENSCHEN, DIE ES NUTZEN

Genauso wie jeder Mensch anders ist, sollte auch jedes Bad anders sein. Nur so ist gewährleistet, dass dieser vitalisierende Lebensraum sein Potenzial für jeden Einzelnen von uns maximal ausschöpft. Denn natürlich hat jeder Mensch andere Vorstellungen und Wünsche, die er im Bad verwirklicht sehen möchte. Vor dem Hintergrund, dass Partner, Familienmitglieder und nicht zuletzt auch Gäste spezifische Bedürfnisse haben, ist eine gute Badplanung vor allem auch eine Bedarfsanalyse vor dem Hintergrund ganz individueller Vorstellungen.

Doch damit nicht genug: Als langfristige Investition ist es zudem wichtig zu bedenken, dass Menschen sich im Laufe der Zeit verändern und mit ihnen das, was sie brauchen. So wird das Bad einer jungen Familie mit zwei Kindern anders aussehen müssen wie jenes eines Paares in fortgeschrittenem Alter. Machen Sie sich also schon heute klar, was morgen sein wird – und gestalten Sie Ihre Badplanung entsprechend. Lassen sie zum Beispiel genug Abstand zwischen den einzelnen Elementen, wenn Sie später sicher sein wollen, dass dann unkompliziert Raum für Stützen oder altersgerechte Komponenten zur Verfügung steht. Auch Flexibilität kann man mit Weitblick planen.







KOMFORTABEL  
FLEXIBEL  
FREI

DIANA C100  
Pendel-Faltrittür und  
Seitenwand  
Seite 215

## IN JEDER BEZIEHUNG GROSSARTIG

*Ein großzügiges Duschgefühl durch jede Menge Freiraum unter dem Strahl vitalisierenden Regens – diesen Alltagsluxus garantiert die Lösung von DIANA C100. Die große Pendel-Faltrittür kann zudem komplett an die Wand geklappt werden. Damit sie leichter zugänglich ist – und sogar mit Rollstuhl bequem befahren werden kann.*



# VORHER SEHEN, WAS NACHHER SEIN WIRD

MIT DER 3-D-VISUALISIERUNG  
ALS PLANUNGSINSTRUMENT  
TUN SICH VÖLLIG NEUE  
MÖGLICHKEITEN AUF







## EXAKTERE PLANUNG MIT VIRTUELLEM AUSBLICK

Wäre es nicht fantastisch, wenn Sie in Ihr neues Bad schon eintauchen könnten, während es noch nicht einmal fertig geplant ist? In DIANA Fachausstellungen mit 3-D-unterstützter Visualisierung der Badplanung ist genau das möglich. Mithilfe modernster Computer-Technik kann Ihr DIANA Fachberater auf der Grundlage Ihrer Angaben den Raum inklusive exakter Tür- und Fensterpositionen eins zu eins virtuell nachbauen. Und ganz nach Ihren Wünschen mit DIANA-Produkten ausstatten. So entsteht eine digitale Version von Ihrer Idee, die Sie vorab intensiv erleben können.

Das ist nicht nur ein spannendes Abenteuer mit Wow-Effekt, es hilft vor allem auch, Fehler von Anfang an auszuschließen und ein optimales Endergebnis zu erzielen. Denn in der Dreidimensionalität wirkt die Planungsidee noch deutlich plastischer, als sie es lediglich zweidimensional auf dem Papier sein kann. Sie begehen den Raum buchstäblich in der Vorschau und erkennen sofort, ob die gewählten Komponenten wie Badmöbel, Spiegel, WC, Bidet, Dusche oder Wanne am richtigen Platz sind – oder aber anders konfiguriert doch besser angeordnet wären. Auch die richtigen Abstände der einzelnen Elemente werden unter dem Eindruck des 3-D-Planungstools durch die virtuelle Brille deutlich.

Durch diese Art der Visualisierung gewinnen Sie einen spürbaren Vorsprung an Sicherheit in der Planung. Denn Entscheidungen gründen sich nicht mehr nur allein auf die Erfahrung ihres Beraters, sondern auf dem authentischen Eindruck durch Ihren virtuellen Rundgang. Damit lässt sich natürlich auch nach dem Prinzip „Was wäre wenn?“ spielen.

Und wann werfen Sie einen handfesten Blick in die Zukunft Ihrer ganz individuellen Vision vom DIANA-Traumbad? Die Experten in der Fachausstellung freuen sich auf Sie!

# EINE WELT VOLLER MÖGLICHKEITEN

## HEUTE SO – MORGEN GANZ ANDERS?

Der Lauf der Dinge ist heute viel schneller als er es zu den Zeiten unserer Eltern oder Großeltern war. In dieser Dynamik steckt das Potenzial stetiger Veränderung, stetiger Weiterentwicklung und auch stetiger Mobilität. Denn heute sind wir deutlich weniger sesshaft und damit viel mobiler als noch zwei Generationen vor uns. Und: Wir als Menschen verändern uns damit natürlich auch. Was haben diese Erkenntnisse für Konsequenzen für unsere Lebens- und Wohnentwürfe? Die Antworten darauf sind so vielfältig wie die Biographien in unserer mobilen Gesellschaft selbst. In jedem Fall ist es sinnvoll, sich immer wieder selbst zu fragen, ob die Zukunft vielleicht etwas ganz anderes bringt. Und sich damit unsere Bedürfnisse – nicht zuletzt in Bezug auf unser Bad – mit uns verändern.

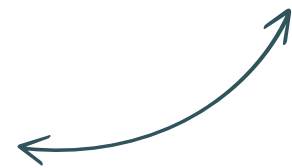

### HÄUSLEBAUER ODER WELTENBUMMLER?

Wer bin ich – und wenn ja, wie viele? Diese Form der Selbstreflexion hilft uns dabei, besser einzuschätzen, was wir brauchen. Denn die Art, wie wir leben, ist der Spiegel dessen, was wir letztendlich sind. Das Spektrum bezogen auf die Einrichtung unserer eigenen vier Wände reicht dabei vom soliden Häuslebauer bis zum nomadischen Weltenbummler, den es nie lange irgendwo hält. Nicht zu vergessen die 1000 anderen Möglichkeiten dazwischen. So kann auch das Bad auf 1,2 Quadratmetern im Tiny Home das genau Richtige für uns sein. Oder der 35-Quadratmeter-Wellness-Tempel. Es liegt ganz an uns. Und an dem, wer wir sind und was wir werden.





BADEN

DUSCHEN

DUSCH-WC

PFLEGELEICHT

NEUE BEDÜRFNISSE



DIANA  
S100 Urinal  
Seite 174

DIANA L100  
Kompakt Tiefspül-Wand-WC  
und DIANA L100 Kompakt WC-Sitz  
Seite 76



DIANA L200  
Dusch-WC  
Seite 77

*Wie gut, wenn man kombinieren – und es sich später noch einmal anders überlegen kann. Qualität und Design vereinen alle Badwelten von DIANA. Sodass Flexibilität möglich bleibt. Zum Beispiel der Umstieg vom konventionellen zum Dusch-WC.*



*Für jede Lebenslage das Richtige: Die sich im Laufe der Zeit verändernden Bedürfnisse sind hier exemplarisch im DIANA Sortiment wiedergespiegelt. Doppelwaschtisch Seite 126, für die Rush-Hour des Lebens, unterfahrbarer Waschtisch für Unabhängigkeit bis ins hohe Alter.*



DIANA C100  
Waschtisch unterfahrbar  
Seite 210

## STEP 2: WER?

Die perfekte Unterstützung  
Kippspiegel

DIANA C100  
Kippspiegel  
Seite 213

DIANA L500  
Keramikwaschtisch  
Seite 78

*Schön, wenn man sich die Dinge einfach ein bisschen leichter machen kann. Etwa die tägliche Körperpflege, die dank intelligenter Lösungen aus der Badwelt DIANA C auch im Sitzen eine ebenso komfortable wie saubere Sache ist. Hier in Kombination mit dem großzügigen Waschtisch DIANA L500 elegant gelöst.*



# HILFE IST IMMER WILLKOMMEN! UNABHÄNGIGKEIT SICHERN

Über das Älterwerden zu sprechen, ist nicht immer eine leichte Sache. Eines sollten wir dabei aber nie vergessen: Die Debatte hat ihren Ursprung in einer zutiefst positiven Nachricht. Nämlich dass wir stetig älter werden. Und zwar tendenziell bei immer besserer Gesundheit. Oder anders gesagt: 80 ist das neue 60. Über die Verlängerung einer aktiven Lebensphase sollten wir uns also in erster Linie einmal freuen. Und uns fragen, wie wir das, was unser Leben ausmacht – die Freude an der Unabhängigkeit, die Freiheit, selbstbestimmt zu entscheiden – möglichst lange und am besten für immer erhalten können.

Die Antwort ist so einfach wie naheliegend: Wenn wir uns verändern, muss unser Zuhause sich an unsere

Bedürfnisse anpassen. Und sicher nicht umgekehrt. Zum Glück ist es gar nicht so schwierig, ein Bad so einzurichten, dass alltägliche Dinge auch dann noch komfortabel gelingen, wenn körperliche Einschränkungen es erfordern, einen Gang runter zu schalten. Die Badwelt DIANA C hat sich genau diesem Anspruch verschrieben: mit intelligenten Helfern – diskret und ohne den Verzicht auf Design und Ästhetik – das tägliche Leben zu entlasten. Um einfach Sie selbst zu bleiben.

CHECKLISTE  
FÜR IHRE  
BADPLANUNG



[www.diana-bad.de/freiraum/  
checkliste-badplanung](http://www.diana-bad.de/freiraum/checkliste-badplanung)



DIANA C100  
Wandlauf  
Seite 212



DIANA C100  
Badhocker  
Seite 212



DIANA C100  
Stützklappgriff  
Seite 212

## DIE HAND REICHEN

*Clever und schön präsentieren sich die diskreten Helfer von DIANA C100. Etwa in Form eines verchromten Wandlaufs in der Dusche, der bei Bedarf stützt und sichert. Ebenso der flexible Badhocker, der natürlich auch nass werden darf. Der Stützklappgriff garantiert zum Beispiel am WC extrastarken Halt beim Hinsetzen oder Aufstehen.*

## STEP 2: WER?



DIANA M300  
EckEinstieg 2-teilig  
Seite 136

## KOMFORTABEL

Bequem hineingelangen, drinnen viel Platz genießen – und komfortabel wieder herauskommen. So definieren sich gute Duschen mit Potenzial auch bei körperlichen Einschränkungen.

## FLEXIBEL

Spezielle Konstruktionen – wie sie Duschtrennungen von DIANA C100 darstellen – sind sehr wandlungsfähig. Sie lassen sich komplett an die Wände zurückklappen, was auch bei kleinen Bädern sehr clever sein kann, um bei Nichtbenutzung mehr Raum zu haben. Andererseits schützen sie verlässlich vor Spritzwasser.

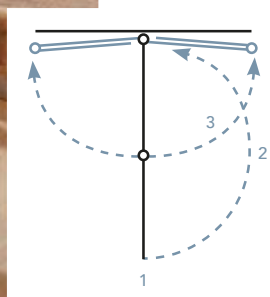

## FREI

Die grandiose Offenheit intelligenter Duschlösungen hat nicht nur den Vorteil, sogar mit Rollstuhl bequem befahrbar zu sein – auch die Reinigung ist damit ein Kinderspiel. Und die Bodenfreiheit schließt Stolperfallen von vornherein aus.



DIANA C100  
Pendel-Faltrittür  
Seite 215

*Bühne frei für die Duschlösung DIANA C100, deren Zugänglichkeit dank ihrer flexiblen Glaselemente unerreichbar ist. Aber auch als ganz normale Dusche für Genießer dient.*





## DIGITALE ENTLASTUNG

### BARRIEREFREI BEGINNT IM INTERNET

Den Begriff „Barrierefreiheit“ einzig und allein im Kontext von Behinderung oder Gebrechlichkeit zu sehen, wird dem Thema nicht gerecht. Vielmehr sollten wir eine Gesellschaft anstreben, in der jedes Mitglied – egal welche körperlichen oder geistigen Eigenheiten es hat – sich einfach nahtlos zurechtfindet. Gemünzt auf das Internet bedeutet Barrierefreiheit, dass auch Menschen, die zum Beispiel nicht gut oder mit veränderter Farbwahrnehmung sehen können, trotzdem zielsicher navigieren können. Unabhängig von den persönlichen Eigenheiten ist eine Website dann gut, wenn sich der individuelle Nutzer intuitiv bewegen kann und sicher geleitet wird. In der analogen Wirklichkeit ist Barrierefreiheit oft auch einfach das Mittel der Wahl für besseren Komfort. Denn ein Gebäude ohne harte Übergänge und unangenehme Kanten, etwa zwischen Aufzug und Flur, hat Vorteile auch für Menschen, die nicht unter körperlichen Einschränkungen leiden. Barrierefreiheit steht also generell für Vereinfachung, Leichtigkeit und die Vermeidung von Hemmnissen aller Art. Es wird Zeit, dieses Wort in seinem freiheitlichen Sinn zu lesen: frei von Hürden, Hindernissen und damit ein Gewinn für alle.





## STEP 3: WAS?

# ICH MACH MIR DIE WELT, WIE SIE MIR GEFÄLLT

ABER WAS GEFÄLLT MIR  
EIGENTLICH UND WAS  
DAVON BRAUCHE ICH?

HEUTE:  
KOMMT FARBE  
INS SPIEL

DAS IST UNS  
BESONDERS  
WICHTIG!!!

TO DO 2021:  
Bad renovieren!

MEIN MOOD-  
BOARD

MEINE  
INSPIRATIONS-  
QUELLEN



[instagram.com/diana\\_badwelten](https://www.instagram.com/diana_badwelten)



[facebook.com/diana.badwelten](https://www.facebook.com/diana.badwelten)

## DIE GUTE NACHRICHT IST: ES LIEGT FAST ALLES IN UNSERER HAND

Bei der Gestaltung des Umfelds, in dem wir uns täglich bewegen – das unser Zuhause ist, unser Rückzugsort, die Tankstelle für neue Kräfte, Bühne von Familie und Partnerschaft – kommt es ganz auf uns an. Darum ist es so wichtig, genau in sich hinein zu hören und hinein zu spüren. Denn die Gestaltungskraft, mit der wir Dinge verändern, ist der Schlüssel zu unserem Glück – und zwar nicht nur beim Wohnen. Sich seine kleine Welt genauso zu machen, wie sie einem gefällt, und wie sie dem eigenen Charakter und dessen Bedürfnissen entspricht, hat also etwas mit Selbstwirksamkeit zu tun. Und die wiederum ist eine wichtige Voraussetzung dafür, dass wir uns und unserem Dasein selbst Sinn und Gewicht geben. Also: Eine gute Wahl treffen, und selbst zu sich gut zu sein, ist viel mehr, als nur einrichten.





DIANA M100  
Acryl-Oval-Einbauwanne  
Seite 135



*Reine Formsache: Welche Badewanne genau die Richtige für Sie ist? Sie haben die Wahl! Und zwar auch im Bereich ungewöhnlicherer Bauformen, wie dieses vollkommene Oval DIANA M100 zeigt.*

## MEIN BAD

### MEIN WUNSCHKONZERT

Komponieren kann man nicht nur Musik oder Malerei – auch das Zusammenfügen eines charakteristischen Individual-Bads hat etwas mit der richtigen Komposition zu tun. Mit der Wahl der passenden Mittel, kann die persönliche Art eines jeden berücksichtigt werden. So wird das Leben im Bad zu einem vollen Genuss. Schnell stellen sich in diesem Zusammenhang die klassischen Fragen: Wanne oder Dusche? Am besten natürlich beides! Und überhaupt die Dusche: Bodenebene ohne Übergänge und Stolperfallen – oder ganz althergebracht mit unverwüstlicher Brausewanne aus Stahl. Und der Waschtisch? Lieber an der Wand hängend – oder in der schicken Aufsatz-Variante? Darf's außerdem ein geräumiger Spiegelschrank sein, der mit sanftem LED-Licht die Welt am Morgen gleich ganz anders aussehen lässt? Wie dem auch immer sei: Zum Glück heißt DIANA Vielfalt. Sodass jede Frage auf eine passende Antwort trifft. Mit dem Vorteil, sich innerhalb der verschiedenen Welten nicht festlegen zu müssen. Denn die Kombination aus Elementen mit besonderem Komfort (Badwelt C) mit dem Minimalismus á la Badwelt S verträgt den Luxus der Badwelt L. So geht Vielfalt.

DESIGN & OPTIK

FUNKTIONALITÄT

GUTE LÖSUNG, WENIG BUDGET

KOMFORT & SICHERHEIT

CHECKLISTE  
FÜR IHRE  
BADPLANUNG



[www.diana-bad.de/freiraum/checkliste-badplanung](http://www.diana-bad.de/freiraum/checkliste-badplanung)

# NACH DER PFLICHT KOMMT DIE KÜR

DAS GRUNDLEGENDE IST  
GEKLÄRT? DANN KOMMT  
JETZT DAS WICHTIGSTE.

DIANA L200  
Badheizkörper  
Seite 91





## MEHR ALS NUR DETAIL: AUCH DER WOHLFÜHL- EFFEKT LÄSST SICH PLANEN



## MIT GESPÜR FÜRS INDIVIDUELLE WOHNGEFÜHL

Ist Step 4, das WIE, der einfachste oder doch der schwerste Part in der Badplanung? Sicher – nach der bisherigen Planungsreise wissen Sie jetzt, welche Ausstattung Ihr Bad haben wird. Aber jetzt müssen Sie noch dafür sorgen, dass es nicht nur Wanne, Dusche, WC und Waschtisch hat, sondern auch eine Seele. Das gewisse Etwas, das es von den Millionen anderen Bädern da draußen signifikant unterscheidet. Und damit nicht irgendein Bad ist, sondern Ihre ganz persönliche Visitenkarte.

Um die richtige Wahl bei Boden- und Wandbelegen zu treffen, bei Oberflächen von Badmöbeln und Fronten, hilft es, eine grundsätzliche Richtung einzuschlagen. Sind Sie eher der nordische Typ, der es gerne naturnah hat und in der Wanne am liebsten von schwedischen Wäldern in Småland träumt? Oder lieben Sie die urbane Eleganz und mögen es, wenn sich die Lichter der Großstadt im Klavierlack spiegeln?

„FORSCHEN SIE NACH DEM  
WOW-EFFEKT“ **PROFI  
TIPP**

N. Wiens & M. Wübbe

Wir alle kennen diese Momente, wenn wir irgendwo hinkommen und uns denken: „Wow – sowas möchte ich auch mal haben!“ Zum Beispiel in einem Urlaubshotel oder auf Besuch bei Freunden. Machen Sie darum Fotos, wann immer Sie können. Kramen Sie für die Gestaltung Ihres Bads ihre schönsten Erinnerungen an solche Momente heraus.





# EIN RAUM VIELE ANSICHTEN

EIN BAD IST IMMER AUCH EINE  
FRAGE DER PERSÖNLICHEN  
PHILOSOPHIE



**JANA**

25, AUS BERLIN



„ICH WILL ES  
UNKOMPLIZIERT,  
GÜNSTIG UND  
TROTZDEM GUT.“

206

**SVEN**

40, AUS BAMBERG



„IM INTERESSEN  
ÜNTER EINEN HUT  
BRINGEN, BIN ICH  
PROFI.“

**MONIKA**

69, AUS KEMPTEN



„ICH LEBE IM HIER  
UND JETZT UND  
VERSCHIEBE SICHER  
NICHTS MEHR.“



## WORAN MERKEN WIR EIGENTLICH, WELCHES BAD WIR BRAUCHEN?

Ein gutes Bad ist keine Frage des Alters. Vielmehr hat jedes Alter sein passendes Bad. Dabei können unsere drei Protagonisten Jana, Monika und Sven aus drei verschiedenen Lebenssituationen ihrem Badgefühl völlig freien Lauf lassen.

Jana ist 25 Jahre alt und hat Archäologie studiert. Nach Jahren des WG-Lebens steht nun mit dem Start ins Berufsleben der Umzug in die eigene Wohnung an. Sven, der 40-jährige Ingenieur und Familienvater baut ein Haus und muss dabei viele Vorlieben und Wünsche unter einen Hut bringen. Und Monika, 69, will nach ihrem aktiven Berufsleben das Haus im Grünen endlich so individuell gestalten, ohne auf irgend etwas Rücksicht nehmen zu müssen – außer vielleicht auf ihren Liebsten.

Jana, Sven und Monika – drei Typen, drei Ansichten, drei Arten, das eigenen Leben im eigenen Bad in die eigene Hand zu nehmen. Hier ist ihr ganz persönliches kleines Alphabet ihrer individuellen Badwelt:

### VON B WIE BADPLANUNG ZU D WIE DUSCH-WC

**Jana:** Das war bei mir in der kleinen Mietwohnung ja schnell erledigt. Dusche, Waschbecken und Klo. Sonst noch Fragen?

**Sven:** Ich habe mir Zeit genommen fürs genau Ausmessen und dann geschaut, wo die nächste Badausstellung ist. Ich wollte ja nichts dem Zufall überlassen und vorher sehen, was ich hinterher bekomme. Der Fachberater hat uns ans Herz gelegt, das Bad in verschiedene Zonen einzuteilen. Damit sich die Familie bei Hochbetrieb trotzdem ein bisschen aus dem Weg gehen kann – und sich meine Söhne nicht dauernd ins Gehege kommen.

**Monika:** Der reizende junge Herr in unserer Badausstellung hat dafür gesorgt, dass wir jetzt eine Walk-In-Dusche habe. Ein sehr befreiendes Duschgefühl, kann ich Euch sagen. Das ewige Tür-auf und Tür-zu hat ein Ende, auch wenn es sicher billigere Lösungen gegeben hätte. Inspiration ist schon das A und O, wenn man noch keine richtige Vorstellung davon hat, was es genau sein soll.

**Jana:** Aber mal im Ernst: Dusch-WC, meine Güte – wer braucht denn sowas?

**Sven:** Wir haben schon darüber nachgedacht, weil es einfach die beste Hygiene bedeutet. Es bedeutet aber auch, dass meine Rasselbande Unsinn damit anstellen kann. Man weiß ja nie. Aber ein Dusch-WC können wir uns ja auch noch nachträglich gönnen.

**Jana:** Ich habe gehört, dass sogar der Sitz eine Heizung hat. Bisschen übertrieben, findet ihr nicht?

**Monika:** Nein, wieso? Zeit ist kostbar – darum haben wir uns natürlich für ein Dusch-WC mit allen Schikanen entschieden. Und mit „wir“ meine ich eigentlich „ich“. Es hat eine bisschen gedauert, bis mein Mann sich für die Funktionen begeistern konnte. Aber mit der Fernbedienung, die Strahlstärke, Temperatur und noch mehr regelt, habe ich ihn irgendwann bei seiner Technikbegeisterung gepackt!

### VON D WIE DUSCHABTRENNUNG ZU F WIE FREISTEHWANNE

**Jana:** Duschabtrennung aus Glas wäre natürlich schon was, aber das übersteigt mein Budget. Dafür hab' ich Blümchen auf dem Duschvorhang!

**Sven:** Wir sind echt froh um unser Glas und den Türmechanismus. Man kann sie nach innen und nach außen öffnen, die Beschläge sind bündig versenkt, sodass das Saubermachen überhaupt kein Problem ist. Außerdem schließt die Tür gut ab, damit nicht überall das Wasser rausläuft.

**Monika:** Wie gesagt: Walk-In-Dusche. Ein breites Glaselement, gehalten von oben, das war's. Und es ist genug Raum vorhanden, um sogar mit einem Rollstuhl unter die Dusche fahren zu können. Meinen diskreten Hocker haben wir übrigens auch besorgt, der extra für die Dusche gemacht ist. Den benutzen mein Mann und ich im Moment aber aus Prinzip noch nicht. Aber es kommt der Tag, da sind wir froh drum.

**Jana:** Eine Freistehwanne – das ist wirklich ein großer Traum von mir. Das sieht man manchmal in romantischen Filmen. Andererseits ist so eine wuchtige Wanne schon eine krasse Platzverschwendung.

**Sven:** Das musst Du jetzt ja sagen, wo Du nicht viel Platz hast. Aber ich kann mir fast nichts Schöneres vorstellen. Das ist wahrer Luxus! Vielleicht ergibt sich mal später die Chance, wenn die Kids aus dem Haus sind und wir andere Prioritäten setzen können.

**Monika:** Wir haben zugunsten mehr freier Fläche darauf verzichtet. Aber Du hast natürlich recht, Sven. Es gibt nicht viel, was so einen erhabenen Eindruck vermittelt wie eine frei stehende Wanne. Aber ehrlich gesagt bin ich sowieso eher der Dusch-Typ, sodass Wannen für mich nicht so die große Rolle spielen.

## VON G WIE GÄSTEBAD

**Jana:** Macht Ihr Witze? Mein Bad ist natürlich auch ein Gästebad. Außerdem mein Wellnessbad, mein Wohlfühlbad, mein Eins-für-alles-Bad!

**Monika:** Ein gutes Gästebad zeigt dem Gast, dass man seine Anwesenheit zu schätzen weiß – und ihn nicht mit einer billigen Notlösung abspeist. Das fängt schon damit an, dass es mit Raumparkomponenten durchaus komfortabel sein kann. Wenig Platz ist keine Ausrede dafür, im Gästebad den Bauch einziehen zu müssen!

**Sven:** Ja, auch unser Gästebad hat einen Waschtisch mit schmaler Abmessung. Die Armatur hat einen seitlichen Auslauf. Das spart Platz, sieht gut aus – und funktioniert einwandfrei.

**Jana:** Sich ein bisschen verbiegen zu müssen, ist doch ein tolles Workout! Diese Art von Stretching kann nicht schaden!

## VON J WIE JUNG GEBLIEBEN BIS K WIE KERAMIK

**Monika:** Ja, das ist genau mein Thema. Alter ist nur eine Zahl, man muss nur in jeder Lebensphase wissen, wie man mit ihr umgeht. Darum haben wir die Möglichkeiten in unserem Bad auch ganz darauf ausgerichtet, unabhängig und selbstbestimmt zu bleiben, wenn diese Zahl ansteigt. Wir haben zum Beispiel ganz bewusst viel Platz ums WC gelassen, damit dort auch ein Behindertengerechtes Platz hat samt Halterungen und Stützen. Ich will ja dann, sollte ich mal darauf angewiesen sein, nicht deswegen ausziehen müssen. Nein: Unser Bad ist zukunftssicher, auch und gerade, weil wir nicht jünger werden.

**Jana:** Ich finde übrigens, Du siehst toll aus. Trotz oder wegen des Alters spielt da keine Rolle.

**Sven:** Ich glaube auch, dass gerade das Bad ein wichtiger Faktor ist, um später ohne fremde Hilfe so zu leben, wie man möchte. Flexibel zu bleiben, ist da wichtig.

**Sven:** Weiße Keramik ist gut – aber die von DIANA mit den schwarzen Komponenten ist eine großartige Alternative. Schwarz matt, sag' ich nur.

**Jana:** Wow, soviel Eleganz hätte ich Dir gar nicht zugetraut. Mein schnuckeliger Waschtisch glänzt in strahlendem Weiß. Das ist pflegeleicht und fühlt sich immer sauber an.

**Sven:** Schwarze Waschtische – das war der Kompromiss mit Stil zum ansonsten voll auf die Familie ausgerichtete Ausstattung.

**Monika:** Ich mag die klassische Keramik im Bad. Ich finde einfach, es gibt nichts schöneres. Ein Material, das von sich allein aus schon schön ist und es auch bleibt.

## VON N WIE NACHHALTIGKEIT BIS O WIE OBERFLÄCHENVEREDELUNG

**Jana:** Klein heißt automatisch nachhaltiger. Ganz davon abgesehen, gibt es gerade im Bad viele Materialien, die gut recycelbar sind.

**Monika:** Glas und Stahlemaille zum Beispiel. Damit lässt sich wieder was Neues machen.

**Sven:** Es gibt sogar inzwischen Firmen, die aus alter Badkeramik und Fliesenschutt neue Ziegel fürs Bauen herstellen. Ich habe das Gefühl, da tut sich gerade eine Menge. Nachhaltigkeit im Bad ist auf jeden Fall mehr, als mit Wasser sparsam umzugehen.

**Monika:** Apropos Nachhaltigkeit! Was haltet ihr von Oberflächenveredelungen?

**Jana:** Oberflächenveredelung? Braucht kein Mensch! Wozu hat man gesunde Hände zum Schrubben! Und was hat das mit Nachhaltigkeit zu tun?

**Sven:** Also ich finde, unsere Oberflächen im Bad sind von Haus aus sehr pflegeleicht. Ich wüsste nicht, wie man das noch besser machen könnte.

**Monika:** Oh doch, das geht. DIANA Clean ist so eine Beschichtung, die verhindert, dass Kalk oder Schmutz sich ablagern können. Das perlt einfach ab mit dem Wasser. Das bedeutet weniger putzen und weniger Reinigungsmittel. Aber wenn Ihr lieber den Putzlappen schwingt – bitte schön!

DAS KLEINE ALPHABET DER BADGESTALTUNG VON MONIKA, JANA UND SVEN GENÜGT IHNEN NICHT?

Online unter [www.diana-bad.de](http://www.diana-bad.de) gibt's noch mehr Buchstaben und Einblicke.

[WWW.DIANA-BAD.DE/FREIRAUM/BAD-ALPHABET](http://WWW.DIANA-BAD.DE/FREIRAUM/BAD-ALPHABET)







DIANA

MEIN BAD

WEIL BEWEGUNGSFREIHEIT AUCH  
IM BAD WICHTIG IST

# Meine Badwelt C

für ein Bad, das Barrieren bricht

Kombinieren Sie die DIANA BADWELT C  
mit der Vielfalt aus allen DIANA BADWELTEN.



[WWW.DIANA-BAD.DE/BADWELT-C](http://WWW.DIANA-BAD.DE/BADWELT-C)

SCAN ME  
DIANA-BAD.DE



# DIANA C100 KERAMIK

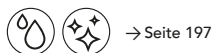

## DIANA C100 Waschtisch

weiß, rollstuhlunterfahrbar, 600 mm,  
mit Hahn- und Überlaufloch, (DI003210...) 306,- €  
ohne Hahnloch, mit Überlaufloch, (DI003211...) 306,- €  
mit Hahnloch, ohne Überlaufloch, (DI003212...) 285,- €  
ohne Hahnloch, ohne Überlaufloch, (DI003213...) 285,- €

weiß, rollstuhlunterfahrbar, 650 mm  
mit Hahn- und Überlaufloch, (DI003220...) 317,- €  
ohne Hahnloch, mit Überlaufloch, (DI003221...) 317,- €  
mit Hahnloch, ohne Überlaufloch, (DI003222...) 296,- €  
ohne Hahnloch, ohne Überlaufloch, (DI003223...) 296,- €



## DIANA C100 Tiefspül-Stand-WC

Sonderhöhe 460 mm, mit waagrechtm Abgang,  
mit Spülrand, (DI003651...) 250,- €



## DIANA C100 Flachspül-Stand-WC

Sonderhöhe 460 mm, mit waagrechtm Abgang,  
mit Spülrand, (DI003655...) 397,- €



## DIANA C100 Tiefspül-Stand-WC

Sitzhöhe 455 mm, rollstuhlgerecht, Spülvolumen  
3/6l, mit seitlicher Befestigung, ohne Spülrand,  
(DI003652...) 492,- €



## DIANA C100 Tiefspül-Wand-WC

mit 60 mm mehr Sitzhöhe, Sitzhöhe 480 mm,  
Ausladung 540 mm, spülrandlos,  
(DI003554...) 618,- €



## DIANA C100 Tiefspül-Wand-WC

mit 60 mm mehr Sitzhöhe, Ausladung 540 mm,  
mit Spülrand, (DI003553...) 535,- €



## DIANA C100 Tiefspül-Wand-WC

lange Ausladung 700 mm, spülrandlos,  
(DI003552...) 592,- €



## DIANA C100 Tiefspül-Wand-WC

lange Ausladung 700 mm, mit Spülrand,  
(DI003551...) 446,- €



## DIANA C100 Flachspül-Wand-WC

lange Ausladung 700 mm, mit Spülrand,  
(DI003555...) 543,- €



SCAN ME Mehr Details unter  
QR.DIANA-BAD.DE/KERAMIK-C



**DIANA CLEAN**  
Einzigartige schmutzabweisende  
Oberfläche.



**DIANA Hygiene**  
Antibakterielle Glasur, die Keimwachstum in  
feuchten Badumgebungen bis zu 99,9% reduziert.





DIANA C100 Haltegriff  
verchromt, gerade, 365 mm, (DI617003500) 127,- €



DIANA C100 Haltegriff  
verchromt, gerade, 515 mm, (DI617005500) 140,- €



DIANA C100 Haltegriff  
verchromt, gerade, 665 mm, (DI617006500) 155,- €



DIANA C100 Haltegriff  
verchromt, gerade, mit Mittelkonsole, 765 mm,  
(DI617013500) 171,- €



DIANA C100 Haltegriff  
verchromt, gerade, mit Mittelkonsole, 865 mm,  
(DI617014500) 187,- €



DIANA C100 Winkelgriff  
verchromt, 135°, Ausführung links,  
(DI617071500) 246,- €



DIANA C100 Winkelgriff  
verchromt, 135°, Ausführung rechts,  
(DI617070500) 246,- €



DIANA C100 Haltegriff  
verchromt, 90°, links und rechts montierbar,  
Einhängeklappsitz möglich, 446 x 733 mm,  
(DI617020500) 340,- €



DIANA C100 Brausestange  
verchromt, und Haltegriff, mit Duschgleitschieber,  
905 mm, (DI617229500) 236,- €



DIANA C100 Haltegriff 90°  
verchromt, mit Brausestange und Duschgleit-  
schieber links und rechts montierbar, Einhänge-  
klappsitz möglich, 446 x 1233 mm,  
(DI617200500) 450,- €



DIANA C100 Duschhandlauf  
verchromt, T-Form, Brausestange vor Montage  
verschiebbar, Einhängeklappsitz möglich,  
865 x 1201 mm, (DI617223500) 562,- €



→ Seite 199

DIANA C100 Duschhandlauf  
verchromt, über Eck, Brausestange vor Montage  
verschiebbar, Einhängeklappsitz möglich,  
745 x 1045 x 1201 mm, (DI617210500) 757,- €



SCAN ME Mehr Details unter  
QR.DIANA-BAD.DE/ACCESSOIRES-C



## DIANA C100 ACCESSOIRES

→ Seite 199



**DIANA C100 Wandhandlauf**  
verchromt, über Eck, links und rechts montierbar,  
745 x 1045 mm, (DI617022500) 459,- €



**DIANA C100 Wandklappsitz\*\***  
verchromt, Ausladung 400 mm,  
weiße Sitzfläche, (DI617330501) 309,- €  
schwarze Sitzfläche, (DI617330547) 309,- €

Befestigungsset separat bestellen



**DIANA C100 Wandklappsitz\*\***  
verchromt, mit Rückenlehne, Ausladung 408 mm,  
weiße Sitzfläche, (DI617340501) 573,- €  
schwarze Sitzfläche, (DI617340547) 573,- €

Befestigungsset separat bestellen



**DIANA C100 Einhängeklappsitz**  
verchromt, mit Rückenlehne, höhenverstellbar,  
weiße Sitzfläche, (DI617350501) 697,- €  
schwarze Sitzfläche, (DI617350547) 697,- €



**DIANA C100 Stützklappgriff\***  
verchromt, mit schwarzem Polster, Papierhalter  
aufrüstbar, 600 mm, (DI617264547) 635,- €



**DIANA C100 Stützklappgriff\***  
verchromt, mit schwarzem Polster, Papierhalter  
aufrüstbar, 700 mm, (DI617265547) 670,- €

→ Seite 199

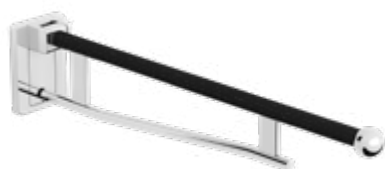

**DIANA C100 Stützklappgriff\***  
verchromt, mit schwarzem Polster, Papierhalter  
aufrüstbar, 850 mm, (DI617266547) 725,- €



**DIANA C100 Papierhalter**  
verchromt, zum Aufrüsten am Stützklappgriff, mit  
integrierter Rollenbremse, (DI617269500) 45,40 €



**DIANA C100 Badhocker**  
verchromt, weiße Sitzfläche, (DI617450501) 526,- €  
schwarze Sitzfläche, (DI617450547) 526,- €

→ Seite 199

→ Seite 213



**DIANA C100 Fußstütze**  
verchromt, für Eckmontage,  
mit weißer Rutschhemmung,  
(DI617454501) 88,10 €  
mit schwarzer Rutschhemmung,  
(DI617454547) 88,10 €



**DIANA C100 Eckhaltegriff mit Duschkorb**  
verchromt, für Eckmontage,  
mit weißer Rutschhemmung,  
(DI617456501) 130,- €  
mit schwarzer Rutschhemmung,  
(DI617456547) 130,- €



→ Seite 198



**DIANA C100 Kippspiegel**  
20° Neigungswinkel, inkl. 2 verschiedener seitliche  
Satinierungen 15 x 600 mm mit 4.000 Kelvin,  
14,4 Watt, inkl. 2 verschiedener Hebellängen,  
ohne Schalter, IP 20,  
mit Beleuchtung (DI617442500) 563,- €  
ohne Beleuchtung (DI617442500) 563,- €



**DIANA M100 Duschplatz**  
Rechteckausführung  
900 x 900 mm,  
(DI248018099) 225,- €

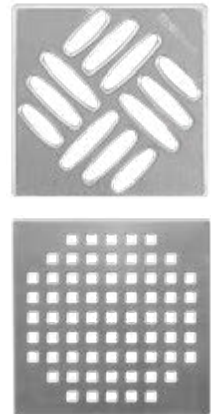

**DIANA M100 Designroste**  
passend zu DIANA M100 Duschrinnen sowie DIANA M100 Duschplatz

**DIANA M100 STANDARD-ROST**  
120 x 120 x 4 mm, Edelstahl. Im Lieferumfang des Bodenablaufes enthalten.  
Belastungsklasse K3

**DIANA M100 DESIGN-ROST QUADRATO**  
120 a 120 x 4 mm, für Rahmen (130 x 130 mm), Edelstahl matt poliert,  
(DI248019010) 137,- €

Belastungsklasse K3. Gegen Aufpreis erhältlich.



→ Seiten 65, 118



**DIANA M100 Duschrinnen**  
flexibel platzierbar und gestaltbar mit umgebendem Material,  
kaum spürbare Neigung,  
leicht zu reinigen, montagefreundlich, 900 mm (DI249000304) 487,- €



→ Seite 118



**DIANA M100 Designrost**  
Edelstahl poliert, 900 mm  
(DI249000311) 224,- €

**DIANA M100 Edelstahl-Rost**  
glatt, Edelstahl poliert, 900 mm  
(DI249000312) 294,- €

**DIANA M100 Designrost**  
befliesbar, Edelstahl, 900 mm  
(DI249000310) 167,- €



SCAN ME Mehr Details unter  
QR.DIANA-BAD.DE/DUSCHPLATZ



Die gezeigten Produkte gibt es in  
vielen Ausführungen und Größen.

DIANA M100 ACRYL-BRAUSEWANNEN  
DIANA L300 MINERALGUSS-BRAUSEWANNEN



→ Seite 64



DIANA M100 Acryl-Rechteck-Brausewanne  
superflach, weiß, 1200 x 1000 mm, Tiefe 25 mm,  
Ablaufloch 90 mm, (DI225024001) 503,- €



DIANA M100 Acryl-Brausewanne  
superflach, weiß, 900 x 900 mm, Tiefe 25 mm,  
Ablaufloch 90 mm, (DI225003001) 356,- €



DIANA M100 Acryl-Viertelkreis-Brausewanne  
superflach, weiß, 900 x 900 mm, Tiefe 25 mm,  
Ablaufloch 90 mm, (DI225053001) 390,- €



DIANA L300 Mineralguss-Brausewanne  
bodeneben, rechteckig, 1200 x 1000 mm,  
(DI226024...) 629,- €



Mineralguss ist ein Werkstoff, der aus mineralischen Füllstoffen, Gesteinmehl und einem geringen Anteil Epoxid-Binder besteht. Das Material wird gemischt und je nach Fertigungsverfahren als homogene Masse kalt in Gießformen aus Holz, Stahl oder Kunststoff gegossen.



→ Seite 89



→ Seiten 120, 136



DIANA L400 Free  
Modell mit Wandstützen,  
1400 x 2000 mm, (DI293004902) 1.500,- €



DIANA M100 Pendeltür 1-flügelig mit Festfeld und Seitenwand, teilgerahmt  
Glasart ESG klar, silber hochglanz, 1200 x 2000 mm, (DI296058902) 980,- €  
und Seitenwand 900 x 2000 mm, (DI296203902) 456,- €



SCAN ME Mehr Details unter  
QR.DIANA-BAD.DE/WANNEN-M  
QR.DIANA-BAD.DE/WANNEN-L



DIANA CLEAN  
Einzigartige schmutzabweisende  
Oberfläche.



DIANA Grip  
Antirutsch-Beschichtung. Angenehm im Hautkontakt,  
farbecht und UV-beständig.



DIANA Grip plus  
Antirutsch-Beschichtung auf der gesamten Fläche.



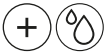

→ Seiten 191, 193, 200



KOMPLETT  
AUFKLAPPBAR  
EINFACHE  
HANDHABUNG  
ÖFFNUNGSWINKEL  
VON NAHEZU 180°

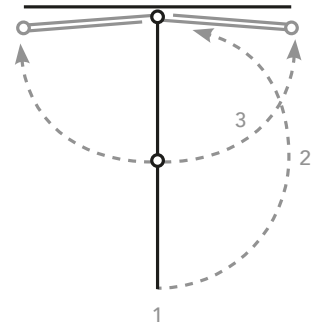

**DIANA C100 Eckeinstieg**

2-teilig, Pendel-Falttören, 1400 x 1400 x 2017 mm,  
Halbteil rechts, (DI291309902) 1.421,- € und Halb-  
teil links, (DI291319902) 1.421,- €



**DIANA Armaturenglanz**

Schonende Profireinigung für Edelstahloberflächen,  
Wasch-/Spülmaschinen, 500 ml Flasche,  
(DI6903011) 10,90 €



**DIANA Duschblitz 2000**

Unterhaltsreiniger mit Kalklösekraft,  
750 ml Flasche, (DI6903015) 15,90 €



**DIANA Bad- und Küchenreiniger**

Moderner Reiniger für Bad und Küche  
1000 ml Flasche, (DI6903041) 11,40 €



**DIANA Citro Plus Kalklöser**

Entkalker auf Zitronenbasis für Aluminium  
Wärmetauscher, 500 ml Flasche,  
(DI6903005) 11,90 €



**DIANA Email Glanz**

für emailierte Bade- und Duschwannen  
90 ml Flasche, (DI6903039) 9,80 €



**DIANA Wasserkastenwürfel**

für den Einwurfschacht von Geberit und Tece,  
Dose à 10 St. (DI6903056) 14,80 €



SCAN ME Mehr Details unter  
QR.DIANA-BAD.DE/DUSCHKABINEN-C



Die gezeigten Produkte gibt es in  
vielen Ausführungen und Größen.

# IMPRESSUM

## HERAUSGEBER

Sanitär-Union GmbH & Co. KG,  
Münsterstraße 13, D-55116 Mainz,  
Geschäftsführer: Thomas Handwerk  
T 06131 / 58886-0  
info@diana-bad.de

## REDAKTIONSKONTAKT

info@agentur-inselkind.de  
**KONZEPT, GESTALTUNG, CHEFREDAKTION**  
Agentur Inselkind GmbH  
Schafgasse 6, D-88131 Lindau/Bodensee  
T 083 82 / 59 07  
www.agentur-inselkind.de

## ART DIREKTION, LAYOUT & BILDREDAKTION

Sara Pawlak, Sascha Beer

## AUTOREN / TEXTER

Erich Nyffenegger [www.nyffenegger.de](http://www.nyffenegger.de)  
Janka Kreißl [www.janka-kreissl.de](http://www.janka-kreissl.de)

## MITARBEIT AN DIESER AUSGABE

Laura Brombeis, Niels Föllmer, Jan Glinka, Josef Haskamp,  
Christian Klinger, Catharina Ober, Christian Ratzesberger,  
Monika Renner, Catherine Roberts, Esther Rohm,  
Christian Seuffert, Markus Varwig

## FOTOGRAFIE DIANA PRODUKTE

Vogelsänger Studios [www.vogelsaenger.de](http://www.vogelsaenger.de)  
Christian Weinrich, [christianweinrich@fn.de](mailto:christianweinrich@fn.de)

## DESIGN, STYLE UND HAIR/MAKE UP FÜR FOTO

Renate Bröcker [www.broecker-raumkonzepte.de](http://www.broecker-raumkonzepte.de)  
Zuzana Vintišková [www.foto-styling-stuttgart.de](http://www.foto-styling-stuttgart.de)  
Monika Schweizer [www.friseur-haaribo.de](http://www.friseur-haaribo.de)

## DEKORATION FOTO

[www.moeve.de](http://www.moeve.de), [www.speick.de](http://www.speick.de),  
[www.boerlind.com](http://www.boerlind.com), [www.leitnerleinen.com](http://www.leitnerleinen.com),  
[www.felixw.de](http://www.felixw.de), [www.hockdesign.de](http://www.hockdesign.de),  
[www.chacha.eu](http://www.chacha.eu), [www.funbox-store.de](http://www.funbox-store.de)

## TOP-THEMEN

[www.georg-c-rad.de](http://www.georg-c-rad.de), [www.mymarini.com/de](http://www.mymarini.com/de),  
[www.iglucamping.com](http://www.iglucamping.com)

## DATENAUFBEREITUNG & DRUCK

Fitz Feingrafik [www.feingrafik.at](http://www.feingrafik.at)  
hofmann infocom [www.hofmann-infocom.de](http://www.hofmann-infocom.de)

## HAFTUNGSAUSSCHLUSS

Nachdruck, Aufnahme in Online-Dienste sowie Vervielfältigung nur nach schriftlicher Zustimmung des Herausgebers.  
Alle Angaben erfolgen nach bestem Wissen, aber ohne Gewähr. Preise sind unverbindliche Empfehlungen inkl. gesetzl. MwSt. Satz- oder Druckfehler vorbehalten.

## KONZEPT

© 2021 Inselkind GmbH

## BESTELLEN SIE IHR PERSÖNLICHES EXEMPLAR:

[www.diana-bad.de](http://www.diana-bad.de)

## FOTONACHWEISE

[Unsplash.com](https://www.unsplash.com): S. 2/3 © Lukasz Szmigiel; S. 12/13 © Bernard Hermant; S. 14/15 © Jonny Kennaugh; S. 16 © Julian Hochgesang; © Daniel von Appen; S. 17 © Richard Ludwig; S. 19 © Bruno van der Kraan; © Bernard Hermant; S. 20/21 © Bernard Hermant; 22/23 © Augustine Wong; © Victor Xok; © Daniel Llorente; S. 24/25 © Augustine Wong; S. 26/27 © Bernard Hermant; © Jane Palash; S. 29 © Matthew Hume; © Anderson Rian Klwak; S. 30 © Daiga Ellaby; © Angela Compagnone; S. 46 © Brina Blum; S. 50 © Stephanie Liverani; S. 58 © John Rodenn Castillo; S. 64 © Julian Hochgesang; S. 68 © Jorge Fernandez; S. 70 © Tyler Nix; S. 71 © Seth Doyle; S. 92/93 © Clint Mckoy; © Jed Villejo; © Shashank Sahay; S. 94 © Christian Joudrey; © Delightin Dee; S. 95 © Nathan Dumlao; S. 101 © Nathan Dumlao; S. 104 © Eiliv Sonas Aceron; S. 106 © Izz R; S. 112/113 © Sigmund; S. 114 © Paul Gilmore; S. 115 © Clint Mckoy; © Tian Kuan; S. 116 © Mockup Graphics; S. 121 © Jaime Dantas; S. 123 © Jeremy Bishop; S. 140 © Kinga Cichewicz; © Jason Briscoe; S. 149 © Muhammed Zafer; S. 152 © Chewy Kh; S. 154 © Katie Emslie; S. 155 © Jonathan Borba; S. 157 © Jake Campbell; S. 158 © Johannes Krupinski; S. 164 © Alvin Mahmudov; © Blake Meyer; © Nathan Dumlao; S. 167 © Luke Stackpoole; S. 170 © Febiyan; S. 171 © Erik Dungan; S. 190 © Kristaps Ungurs; S. 192 © Jessica Rockowitz; © Zachary Kyra Derksen; © Anthony Tran; S. 194 © Ux Indonesia; S. 196 © Vu Anh; © Blake Wisz; S. 201 © Annie Spratt; © Ben Kolde; © Halacious; S. 202 © Laura Adai; S. 205 © Joshua Ness; S. 206 © Markus Spiske; © Britta Reimann; S. 209 © Oliver Sjostrom; S. 218 © Sarah Dorweiler; © Kari Shea;

**Adobe Stock**: S. 52 © divedog 115213221; S. 94/95 © Nik Merkulov 124530036; S. 116 © Wayhome Studio 251064426; © Calypso77 201177021; S. 185 © Iaremenko 117094410; S. 186/187 © Amgun 132665821; S. 188 - 191 © Iaremenko 117094410; S. 192/193 © Slavomir Valigursky 181296266; S. 195 © Iaremenko 117094410; S. 196/197 © Slavomir Valigursky 181296266; S. 199 © Rudall30 86184085; S. 202/203 © JeannaDraw 307007709;

**Shutterstock**: S. 17 © Grop 38959063; S. 93 © Nuttaya Maneekhot 411870037; S. 93 © Nuttaya Maneekhot 411870037; S. 187 © Gamespirit 1467580436; S. 188 © Enrico Lapponi 491370445; S. 206 © DimaBerlin 1672840579; S. 206 © Goodluz 552965095;

**Weitere**: S. 28 © MYMARINI; S. 55 © Notpla; S. 53 © IGLUCAMPING; S. 138, 139, 141 © Splash; S. 186, 187, 195 © DITECH S. 217

## DIANA GARANTIE

Verspricht 5 Jahre Garantie auf alle Produkte sofern durch Rechnung ein sach- und fachgerechter Einbau durch einen Sanitär-Fachbetrieb nachgewiesen wird. Innerhalb der Garantiezeit auftretende Mängel werden kostenlos instandgesetzt und Ersatzteile umsonst geliefert. Es besteht jedoch kein Anspruch auf Übernahme von Montage- oder Servicekosten. Von der Garantie ausgenommen sind Verbrauchsmaterialien und Verschleißteile (u.a. Glasteile, Bürstenköpfe, Dichtungen, Leuchtmittel etc.). Schmutzeinspülungen, Kalkablagerungen und Abweichungen, die keinen Einfluss auf den Gebrauchswert des Produktes haben sowie Reinigungs- und Bedienungsfehler. Die ausführlichen Garantiebestimmungen finden Sie online unter [www.diana-bad.de](http://www.diana-bad.de). Preise gültig bis 31.12.2021

PROFI  
TIPP



„BERÜHREN SIE UND  
LASSEN SIE SICH BERÜHREN  
IN DER BADAUSSTELLUNG“

F. Kikat

Zu unserem Geschäftsmodell gehört, dass wir aus „Seh-Leuten“ stolze Badeigentümer machen. Wie wir das hinkriegen? Wir gestalten unsere Badausstellung als einladenden Ort mit einem Lächeln und lockerer Atmosphäre. Wir laden ein, alles anzufassen, auszuprobieren. Und ziehen auf Wunsch einen Fachhandwerker hinzu, um Vertrauen dafür zu schaffen, dass Wertarbeit zwar einen fairen Preis hat, Qualität und gute Beratung aber im Prinzip unbezahlbar sind. Und wann kommen Sie?



## AUF DEN PROFI IST VERLASS!

Die ausgewählten Haustechnik-Produkte von DITECH sorgen in Ihrem Zuhause zuverlässig für Wärme, Sicherheit und ein nachhaltig gutes Wohngefühl!

Das DITECH Sortiment ist exklusiv über Fachhandel und Fachhandwerker erhältlich. Alle DITECH-Produkte haben sich in der Praxis als leistungsstark und effizient bewährt, sind hochwertig verarbeitet und technisch auf dem neuesten Stand.

DITECH macht das!  
[www.ditech-haustechnik.de](http://www.ditech-haustechnik.de)

### IHRE DITECH-VORTEILE

- + TOP-MARKENHERSTELLER
- + QUALITÄT VOM FACHMANN
- + RUNDUM-SERVICE
- + 5 JAHRE GARANTIE
- + SCHNELLE LIEFERUNG





# DIANA AUF EINEN BLICK

Gezielt suchen und immer den optimalen Überblick haben: Sämtliche Kataloge und Prospekte unserer Qualitätsmarke DIANA finden Sie unter [www.diana-bad.de](http://www.diana-bad.de) im Netz – direkt zum Download.

Lieber handfestes Papier?  
Als Ergänzung zu unseren digitalen DIANA-Medien, können Sie das DIANA Badmagazin Freiraum sowie den Prospekt zur neuen Produktlinie DIANA The New Black auch klassisch gedruckt bestellen – natürlich kostenlos.

ALLE DIANA PROSPEKTE, DAS GESAMTPROGRAMM UND DAS NEUE FREIRAUM-BADMAGAZIN SIND ONLINE VERFÜGBAR

220 SEITEN  
MIT  
PREISEN



GEDRUCKTE  
UNTERLAGE



20  
SEITEN  
PURE INSPIRATION

GEDRUCKTE  
UNTERLAGE

INSPI-  
RATIONS-  
QUELLEN



[instagram.com/diana\\_badwelten](https://www.instagram.com/diana_badwelten)



[facebook.com/diana.badwelten](https://www.facebook.com/diana.badwelten)

JETZT  
ENTDECKEN



12 SEITEN  
MIT  
PREISEN



GEDRUCKTE  
UNTERLAGE

420  
SEITEN  
MIT PREISEN





[WWW.DIANA-BAD.DE](http://WWW.DIANA-BAD.DE)

**SPÜREN UND SICH  
BERÜHREN LASSEN.  
LEBENSRAUM BAD.**

**UNABHÄNGIGKEITSERKLÄRUNG  
WIE INTELLIGENTE PRODUKTE AUTONOMIE  
IN JEDER LEBENSLAGE GARANTIEREN**

**KOMPLETT VON DER ROLLE  
TOILETTENPAPIER IM WANDEL DER ZEITEN**

**PRODUKTE MIT ZUKUNFT  
WORAUF ES ANKOMMT, WENN WIR  
IM BAD NACHHALTIG HANDELN WOLLEN**

**WAS LECKT DENN DA?  
WAS WIRKLICH VOR BÖSEN ÜBERRASCHUNGEN  
MIT WASSERLEITUNGEN SCHÜTZT**

**ESPRESSO ODER MOKKA?  
KAFFEE IST KEIN GETRÄNK,  
SONDERN EIN LEBENSGEFÜHL**

**PLANEN SIE IHREN LIEBLINGSORT MIT UNS!  
IHRE WUNSCHERFÜLLER IN DER FACHAUSSTELLUNG BAD**



**ALLES RUND UMS BAUEN**

FX RUCH KG  
Industriestraße 11-15  
D-78224 Singen

Tel. +49 / 7731 / 592 200  
Fax +49 / 7731 / 592 248  
sanitaer@fxruch.de  
www.fxruch.de

**FACHGROSSHANDEL FÜR HAUSTECHNIK  
THERMPAC**

FX RUCH KG  
Karl-Benz-Str. 17a  
D-79761 Waldshut-Tiengen

Tel. +49 / 7741 / 6840-0  
Fax +49 / 7741 / 6 42 41  
waldshut@fxruch.de  
www.fxruch.de/thermpac

**SANITÄR KELLER MEIN BAD**

FX RUCH KG  
Fritz-Arnold-Straße 1  
D-78467 Konstanz

Tel. +49 / 7531 / 892 699-0  
Fax +49 / 7531 / 818 298  
konstanz@fxruch.de  
www.fxruch.de/keller

